

Введение

Мы поздравляем Вас с покупкой нашего мотовездехода (ATV) марки Baltmotors модели JUNIOR 100, при разработке которого использованы новый стиль и дизайн, самые прогрессивные технологии, что гарантирует его надежную работу, удобство в эксплуатации. Модель JUNIOR 100 — это высокоэффективное, многофункциональное, развлекательное транспортное средство, которое изготовлено на калининградском мотозаводе с высоким уровнем качества и надежности. Вождение — увлекательный вид спорта, и мы надеемся, что вы получите истинное удовольствие. Руководство предоставляет вам сведения о специальных приемах и практических навыках, необходимых для управления этим транспортным средством.

Данное руководство содержит важную информацию по технике безопасности, а также включает инструкции по безопасному управлению. Прежде чем управлять вашим новым мотовездеходом, внимательно и до конца прочтите руководство. Начинающим водителям следует пройти учебный курс, прежде чем управлять этим транспортным средством. Пожалуйста, прочитайте правила и законодательные нормы вождения для вашего региона, прежде чем управлять данным транспортным средством.

В руководстве представлена информация по обслуживанию и контрольным проверкам, чтобы содержать ATV всегда в исправном состоянии. Если у вас есть какие-либо вопросы относительно операций обслуживания вашего ATV, пожалуйста, проконсультируйтесь с дилером. Категорически запрещено управлять данным ATV лицам, не достигшим 16 лет. Если водитель моложе 16 лет, поездка на этом ATV может закончиться аварией или смертельным исходом.

В процессе изготовления возможны новые и незначительные изменения на транспортных средствах, сведения о продукте и технических требованиях, которые подлежат изменению без уведомления. Если обнаружено какое-либо различие между этим руководством и вашим

ATV, пожалуйста, обратитесь к дилеру для получения необходимой информации.

Все части этого руководства соответствуют информации о продукте, актуальной во время одобрения для печати. Производитель оставляет за собой право произвести изменения в любое время без уведомления и без каких-либо обязательств.

Данное руководство является неотъемлемой частью этого ATV; пожалуйста, всегда держите это руководство вместе с ATV, даже при смене владельца.

Все права защищены. Никакая часть этого руководства не может быть воспроизведена или несанкционированно использована ни в какой форме или каким-либо образом без предварительного разрешения производителя, ООО «Калининградский мотозавод»

Важное сообщение о безопасности

1. Прочитайте это руководство тщательно и полностью прежде, чем управлять ATV. Убедитесь, что вы понимаете все инструкции.
2. Обратите внимание на предупреждения и предостережения на табличках безопасности на ATV.
3. Для любого ATV с двигателем более 90 см³ возраст водителя должен быть не менее 16 лет.

Важная информация

НЕСОБЛЮДЕНИЕ ПРЕДУПРЕЖДЕНИЙ, СОДЕРЖАЩИХСЯ В ЭТОМ РУКОВОДСТВЕ, МОЖЕТ ПРИВЕСТИ К СЕРЬЕЗНОЙ ТРАВМЕ ИЛИ СМЕРТИ.

Важная информация, показанная в этом руководстве в текстах или символах, описана следующим образом:

- ▲ **Предупреждение** — несоблюдение ПРЕДУПРЕЖДЕНИЯ может привести к тяжелой травме или смерти водителя и пассажира ATV или рабочего, проверяющего или ремонтирующего ATV.
- ⚠ **Предостережение** — указывает специальные меры предосторожности, которые должны

быть выполнены, чтобы избежать повреждения ATV.

- ☑ **Примечание** — предоставляет основную информацию, чтобы сделать процедуры легче или понятнее.

Важное замечание

Этот ATV разработан и произведен для использования вне дорог общего пользования и соответствует требованиям технического регламента для подобных машин. Для получения большей информации относительно движения на дороге, пожалуйста, свяжитесь с дилером.

Управление ATV отличается от управления другими транспортными средствами, такими, как мотоциклы, скутеры и автомобили, и может быть опасно. Если вы не будете следовать инструкциям и рекомендациям, приведенным в этом руководстве, может произойти столкновение с препятствием или опрокидывание, что может закончиться тяжелой травмой или даже смертельным исходом. Никогда не используйте ATV без обучения или инструктажа перед поездкой. Поездка на ATV требует специальных навыков, приобретенных на практике. Важно ознакомиться с приемами управления в сложных дорожных условиях, чтобы достигнуть навыков благополучного преодоления препятствий. Сначала тренируйтесь на медленных скоростях. Не пытайтесь преодолевать препятствия на максимальной скорости, пока вы полностью не освоите все операции безопасного управления ATV. Всегда выполняйте правила переключения скорости, особенно когда включаете нейтральную передачу или передачу заднего хода. Для переключения передачи «F-N-R» убедитесь, что транспортное средство остановлено полностью и обороты вращения двигателя снижены до уровня «холостых». Повреждения ATV, полученные в результате нарушений правил переключения в режимах F-N-R, не подлежат гарантийному возмещению.

Содержание

1. Предупреждающие и информационные надписи	8
2. Информация о безопасности	8
3. Месторасположение и идентификация	14
3.1 Месторасположение частей.	14
3.2 Идентификационный номер	15
4. Функции управления	16
4.1 Замок зажигания	16
4.2 Приборная панель	16
4.3 Левый рулевой переключатель.....	17
4.4 Правый рулевой переключатель	18
4.5 Ограничитель рычага дросселя	20
4.6 Рычаг переднего тормоза	20
4.7 Педаль заднего тормоза	20
4.8 Стояночный тормоз	21
4.9 Рычаг переключения скоростей	22
4.10 Крышка топливного бака	22
4.11 Топливо.....	22
4.12 Топливный кран	23
4.13 Сиденье.....	24
4.14 Задний багажник	24
4.15 Регулирование передних и задних амортизаторов	24
4.16 Рычаг кик-стартера.....	25
5. Проверки перед поездкой	26
5.1 Предварительная проверка перед поездкой на ATV:	26
5.2 Передние и задние тормоза	28
5.3 Моторное масло.....	29

5.4	Цепь	30
5.5	Рычаг / трос дросселя.....	30
5.6	Приборная панель / Спидометр	30
5.7	Соединительные и крепежные детали	30
5.8	Освещение	30
5.9	Шина и размеры шин низкого давления	31
5.10	Аккумулятор	33
	6. Управление.....	34
6.1	Запуск холодного двигателя	34
6.2	Запуск теплого двигателя.....	35
6.3	Прогрев двигателя.....	35
6.4	Переключение передач F-N-R.....	36
6.5	Обкатка двигателя.....	37
6.6	Парковка	38
6.7	Нагрузка.....	39
	7. Поездка на ATV.....	40
7.1	Краткий инструктаж по ATV	40
7.2	Поездка под наблюдением и обучение управлению ATV	40
7.3	Окружающие условия	45
7.4	Повороты на ATV	46
7.5	Движение в гору.....	47
7.6	Движение под гору.....	49
7.7	Пересечение склона	49
7.8	Скольжение и занос.....	54
7.9	Определение предельных режимов использования	54
	8. Периодическое обслуживание.....	55
8.1	Предостережение для периодического обслуживания.....	55

8.2	Руководство по эксплуатации и набор инструментов	56
8.3	Таблица периодического обслуживания.....	57
8.4	Моторное масло (для двухтактных двигателей)	59
8.5	Масло в редукторе	60
8.6	Осмотр свечи зажигания.....	60
8.7	Настройка карбюратора.....	63
8.8	Регулировка «холостого хода»	63
8.9	Регулировка хода рычага дросселя / троса	64
8.10	Передние и задние дисковые тормоза проверка и регулировка	65
8.11	Регулировка свободного хода рычага переднего тормоза	66
8.12	Регулировка свободного хода рычага заднего тормоза	66
8.13	Проверка / регулирование высоты педали тормоза.....	66
8.14	Проверка стояночного тормоза	67
8.15	Концевой выключатель сигнала тормоза	68
8.16	Контроль приводных тросов и смазка	68
8.17	Педаль тормоза, ручка тормоза, смазка	69
8.18	Смазка шарниров нижнего и верхнего рычагов.....	64
8.19	Смазка рулевого вала	69
8.20	Проверка колес, снятие и установка	69
8.21	Обслуживание колес.....	70
8.22	Замена ламп фары.....	72
8.23	Аккумулятор / система зарядки.....	74
8.24	Плавкий предохранитель	77
8.25	Поиск и устранение неисправностей	77
9.	Очистка и хранение.....	79
9.1	Очистка	79
9.2	Хранение	80

10. Информация о сервисе	81
10.1 Учебный курс.....	81
10.2 Гарантия.....	81
10.3 Руководство по эксплуатации и набор инструментов	81
10.4 Каталог запасных частей	81
10.5 Руководство по ремонту.....	82
10.6 Специальные инструменты	82
10.7 Аксессуары и принадлежности	82
10.8 Отчеты.....	82
11. Спецификация и электрическая схема	83
11.1 Спецификация	83
12. Положение о гарантии.....	86
12.1 Сервисный лист	90
12.2 Гарантийный талон покупателя	91
12.3 Гарантийный талон продавца	93
12.4 Регистрационная карта	95

1. Предупреждающие и информационные надписи

Пожалуйста, прочитайте и изучите все надписи на ATV, которые содержат важную информацию по безопасности и правилам управления ATV.

Никогда не удаляйте информационные таблички с предупреждениями с ATV. Если надписи стерлись и их невозможно прочитать или они оторвались, пожалуйста, обратитесь к дилеру ВМ для их замены. (Рис. для заказа 1A-1, 1A-2, 1A-3, 1A-4, 1A-5).

Информация о безопасности

Управление ATV отличается от управления другими транспортными средствами, такими, как мотоциклы,

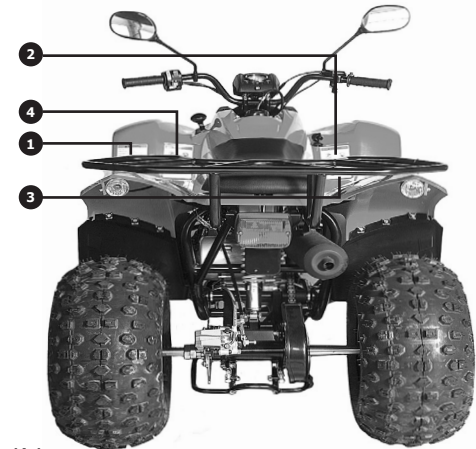

1A-1

скутеры и автомобили, и может быть опасно. Если вы не будете следовать инструкциям и рекомендациям, приведенным в этом руководстве, может произойти столкновение с препятствием или опрокидывание, что в свою очередь может закончиться тяжелой травмой или даже смертельным исходом. Никогда не используйте ATV без обучения или инструктажа перед поездкой.

1. Изучите это руководство по эксплуатации внимательно и выполняйте все требования при управлении ATV. При выезде на дороги общего пользования также необходимо руководствоваться Правилами дорожного движения.
2. Никогда не управляйте ATV без надлежащего обучения или инструктажа. Начинающие водители должны пройти обучение на специальных курсах.
3. Всегда соблюдайте ограничение по возрасту водителя в соответствии с законом. Ребенок младше 16 лет никогда не должен управлять ATV с объемом двигателя больше, чем 90 см³.

1A-2 ①

⚠ ПРЕДУПРЕЖДЕНИЕ



Категорически запрещено управлять данным ATV лицам, не достигшим 16 лет. Если водитель моложе 16 лет, поездка на этом ATV может закончиться аварией или смертельным исходом.

1A-3 ④

⚠ ПРЕДУПРЕЖДЕНИЕ

Неправильная эксплуатация ATV может повлечь серьезную травму или смерть



ВСЕГДА ИСПОЛЬЗУЙТЕ ШЛЕМ И ЗАЩИТНУЮ ЭКИПИРОВКУ



НИКОГДА НЕ УПРАВЛЯЙТЕ ПОД ВОЗДЕЙСТВИЕМ АЛКОГОЛЯ И НАРКОТИКОВ

НИКОГДА не управляйте:

- без соответствующей практики и обучения,
- на скорости, несовместимой с окружающими условиями и навыкам вождения,
- этим ATV после употребления алкоголя или лекарств.

ВСЕГДА при управлении:

- используйте соответствующую технику управления и поворотов при использовании ATV на холмистой и пересеченной местности.
- для вашей безопасности всегда используйте защитную одежду, перчатки, сертифицированный шлем и ботинки.
- бензин огнеопасен. Выключите двигатель, не допускайте искр и открытого пламени при заправке бензином.

Прочитайте руководство по эксплуатации.
Следуйте всем инструкциям и предупреждениям.

1A-4 ②

⚠ ПРЕДУПРЕЖДЕНИЕ

НЕПРАВИЛЬНОЕ ЗНАЧЕНИЕ ДАВЛЕНИЯ В ШИНАХ ИЛИ ПЕРЕГРУЗКА ATV МОГУТ ВЫЗВАТЬ ПОТЕРЮ УПРАВЛЯЕМОСТИ, СТАТЬ ПРИЧИНОЙ ТЯЖЕЛОЙ ТРАВМЫ ИЛИ СМЕРТИ.

РАБОЧЕЕ ДАВЛЕНИЕ В ШИНАХ (холодных):
Передние: 15 кПа (0,15 атм)
Задние: 20 кПа (0,20 атм)

МАКСИМАЛЬНАЯ ДОПУСТИМАЯ НАГРУЗКА - 60кг

1A-5 ③

⚠ ПРЕДУПРЕЖДЕНИЕ

Всегда выполняйте правила переключения на нейтральную передачу (N) или передачу заднего хода (R). Перед включением передач F-N-R, обеспечьте полную остановку транспортного средства и минимальные обороты двигателя. Не допускайте высоких оборотов двигателя при передаче N. Производитель не несет гарантийных обязательств по неисправностям и дефектам, возникших из-за неправильного включения водителем передач F-N-R.

4. Никогда не позволяйте ребенку в возрасте до 16 лет управлять ATV, и никогда не позволяйте самостоятельное использование ATV ребенком, если у него нет навыков безопасного управления.
5. При управлении ATV с пассажиром, пожалуйста, убедитесь, что водитель способен управлять транспортным средством с пассажиром.
6. Перед началом эксплуатации ATV в соответствии с законодательством проведите регистрацию транспортного средства и получите водительское удостоверение на право управления ATV.
7. Если ваш ATV оборудован исключительно для внедорожного использования, никогда не выезжайте на какую-либо улицу, дорогу общего пользования или высокоскоростное шоссе, даже на дороги, покрытые гравием.
8. Никогда не управляйте ATV без сертифицированного мотоциклетного шлема. Водитель ATV также должен надевать защитные очки для глаз (либо шлем с защитой лица), перчатки, высокие ботинки, рубашку или куртку с длинными рукавами и длинные брюки.
9. Никогда не употребляйте алкоголь или спиртосодержащие лекарства перед поездкой или во время поездки на ATV.
10. Никогда не ездите на скорости, несопоставимой с вашими навыками управления или окружающими условиями. Всегда передвигайтесь на скорости, которая является безопасной для ландшафта, видимости, эксплуатационных режимов и вашего опыта.
11. При движении не допускайте резкого ускорения, которое может привести к неуправляемому заносу и закончиться аварией. Плавное нажатие дросселя производит ускорение вашего ATV с большей безопасностью.
12. Никогда не пытайтесь ездить на задних колесах, как на мотоцикле, не делайте прыжков или других трюков.
13. Всегда проверяйте свой ATV перед началом эксплуатации и удостоверьтесь, что он находится в полностью исправном состоянии. Чтобы ваше транспортное средство было

всегда в работоспособном состоянии и безопасно для вашей поездки, пожалуйста, выполняйте осмотр перед каждой поездкой, следуйте правилам технического обслуживания и графикам, описанным в этом руководстве.

14. Если территория, по которой вы передвигаетесь, незнакома, всегда управляйте ATV медленно и всегда будьте готовы к преодолению препятствий.
15. Для вашей личной безопасности всегда держите обе руки на руле и ноги на площадках для ног во время управления ATV.
16. Всегда проверяйте препятствия на незнакомой территории, прежде чем их преодолевать. Никогда не пытайтесь преодолевать крупные препятствия, такие, как большие камни или упавшие деревья. Всегда выполняйте рекомендации по преодолению препятствий в сложных дорожных условиях, описанные в этом руководстве. Никогда не ездите на чрезмерно ухабистом, скользком или рыхлом грунте, если вы не имеете хороших навыков, чтобы управлять ATV на такой местности.
17. Следуйте правилам выполнения поворотов, подъема в гору, спуска с горы, как описано в этом руководстве, в части 7.
18. Всегда убеждайтесь, нет ли препятствий или людей позади вас, когда вы начинаете ехать назад. Когда вы убедитесь в безопасности движения назад, двигайтесь медленно.
19. Никогда не преодолевайте на ATV водные препятствия. Влажные тормоза могут уменьшить эффективность торможения ATV. Проверьте тормоза, выехав из воды. При необходимости нажмите несколько раз на тормоз на ходу, чтобы просушить тормозные колодки.
20. Используйте шины только определенных размеров и типа, как указано в этом руководстве, и поддерживайте рекомендованное давление воздуха в шинах, как описано в этом руководстве.
21. Никогда не изменяйте конструкцию ATV при установке или применении аксессуаров и принадлежностей. Всегда используйте правильный размер и тип шин.

22. При погрузке и перевозке ATV не превышайте установленную максимальную нагрузку. Уменьшите скорость движения и следуйте инструкциям в этом руководстве для перевозки груза или буксировки прицепа. Пожалуйста, проверьте, чтобы кран подачи топлива был в положении «выключено»/»OFF» (см. рис. 2-A).
23. При переключении передачи F-N-R обязательно используйте тормоз (правый тормозной рычаг и педаль ножного тормоза с правой стороны) и затем переведите рычаг скорости из положения передачи (F) в положение задней передачи (R). Не нажимайте рычаг дросселя во время переключения передач F-N-R.
24. Всегда при парковке выключайте двигатель, применяйте стояночный тормоз. Если вы ставите ATV на парковку на длительное время, кран подачи топлива необходимо перевести в положение «выключено»/»OFF».
25. Чтобы получить навыки управления, чтобы ездить свободно и безопасно, важно пройти обучение и получить практику от опытного водителя. Сначала практикуйтесь на ATV на медленной скорости и на специальном полигоне. Не пытайтесь сначала управлять ATV на высокой или даже максимальной скорости, пока вы полностью не освоите эти операции.

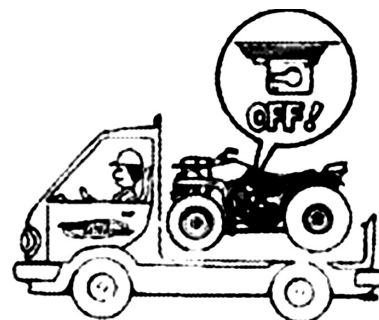

2A

▲ Предупреждение

ATV разработан только для квалифицированных водителей. Важно изучить правила управления ATV, чтобы достигнуть необходимых навыков для безопасного управления. Сначала практикуйтесь на ATV на медленной скорости. Не пытайтесь ездить

на максимальной скорости, пока Вы полностью не освоите навыки управления ATV.

▲ Предупреждение

Пользователь должен понимать различие в управлении между ATV с механической коробкой передач и ATV с автоматической с вариатором CVT.

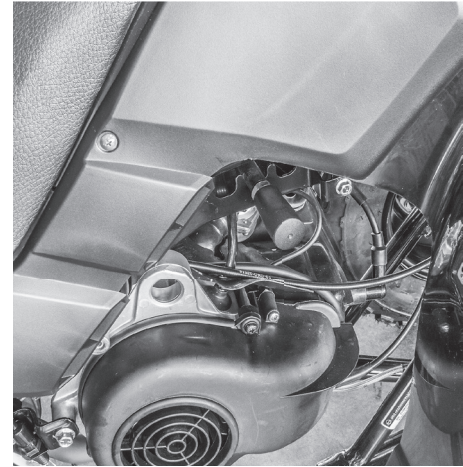

2. Месторасположение и идентификация

2.1 Месторасположение частей.

Вид с левой стороны

- ❶ Сиденье
- ❷ Крышка топливного бака
- ❸ Фара передняя
- ❹ Воздушный фильтр
- ❺ Кран топливный

Вид с правой стороны

- ❶ Педаль заднего тормоза
- ❷ Передний амортизатор
- ❸ Колесо переднее
- ❹ Задний амортизатор
- ❺ Колесо заднее
- ❻ Выключатель концевой

Вид сверху

- ❶ Замок зажигания
- ❷ Кнопка стартера
- ❸ Выключатель света
- ❹ Кнопка сигнала
- ❺ Рычаг заднего тормоза
- ❻ Рычаг дросселя
- ❼ Стояночный тормоз
- ❽ Рычаг заднего тормоза

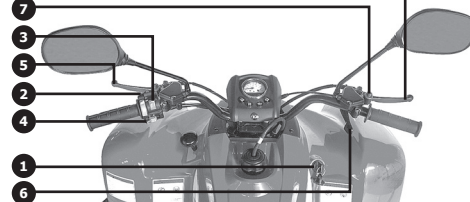

☑ **Примечание:**

ATV, который вы купили, может незначительно отличаться от представленного на этих рисунках.

2.2 Идентификационный номер

Идентификационные номера рамы, двигателя будут необходимы для заказа запасных частей и для ссылки при гарантийных случаях и обслуживании, а также при регистрации.

2.2.1 Идентификационный номер транспортного средства (VIN) ①

Идентификационный номер транспортного средства (VIN) нанесен на раме с правой стороны.

2.2.2 Номер двигателя ②

Номер двигателя нанесен на картере двигателя сверху.



3. Функции управления

3.1 Замок зажигания

- ⊗ OFF: Выключены все электрические приборы. Ключ может быть удален в этом положении.
- ON: Двигатель может быть запущен в этом положении.
- ⊗ ON 2: Двигатель может быть запущен в этом положении, одновременно автоматически включатся световые приборы.

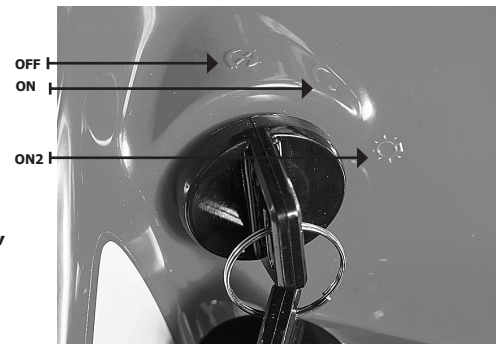

3.2 Приборная панель ←/→

- ① Индикатор поворотов
- ② Индикатор дальнего света ■○/☾○
- ③ Индикатор уровня масла
- ④ Индикатор включения задней передачи
- ⑤ Одометр

Индикатор указателя поворота ①

Когда указатель поворота включен, эти лампы индикатора мигают и включен звуковой зуммер.



Индикатор включения дальнего света ②

Этот индикатор горит, когда выключатель света переключен на дальний свет, и не горит, когда включен ближний свет.



Индикатор критического уровня масла ③

Этот индикатор загорается, когда уровень масла в баке становится низким.



Индикатор включения задней передачи ④

Этот индикатор загорается, когда включена задняя передача.

Спидометр и одометр ⑤

Спидометр показывает скорость движения транспортного средства в километрах в час. В состав спидометра входит одометр, который показывает текущий пробег вашего транспортного средства.



3.3 Левый рулевой переключатель

3.3.1 Выключатель аварийной сигнализации ①

В этом положении передние и задние указатели поворота мигают вместе.

3.3.2 Переключатель ближнего и дальнего света ②

Нажмите выключатель в положение включится ближний свет и задний фонарь.

Нажмите выключатель в положение и включится дальний свет и задний фонарь.

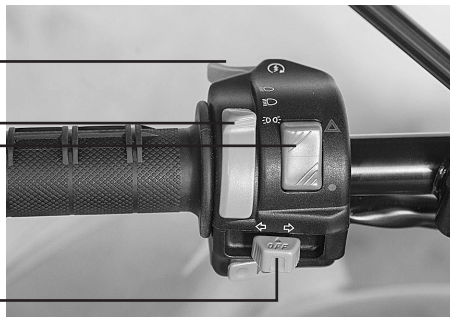

3.3.3 Выключатель указателей поворота ③

Используйте этот выключатель указателей поворота, когда вы собираетесь повернуть или изменить полосу движения. Задние и передние указатели поворота будут мигать, когда выключатель в рабочем положении. Индикатор поворота также будет мигать. Нажмите на выключатель, чтобы выключить указатели поворота.

3.3.4 Кнопка электрического запуска ④

Стартер вращает двигатель, когда эта кнопка нажата.

Предостережение

Не нажимайте на кнопку стартера более чем на 10 секунд при каждом включении, в противном случае возможен перегрев стартера и его повреждение. Во время работы двигателя не нажимайте кнопку стартера, чтобы не допустить повреждения стартера и двигателя.

3.3.5 Кнопка звукового сигнала

При включенном замке зажигания нажмите кнопку звукового сигнала, и прозвучит предупредительный звуковой сигнал.

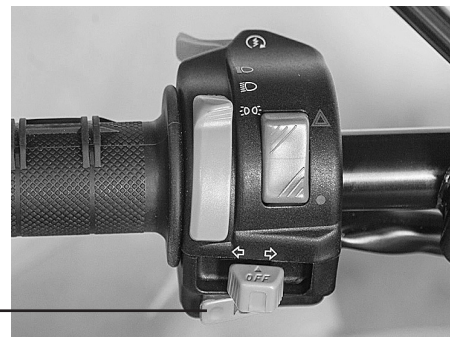

3.4 Правый рулевой переключатель

3.4.1 Рычаг дросселя

Во время работы двигателя перемещение рычага дросселя увеличивает обороты вращения двигателя. Выбор и изменение скорости движения ATV осуществляется изменением положения дросселя. Прежде чем запускать двигатель, проверьте работу рычага дросселя, убедитесь, что он перемещается свободно. Убедитесь, что рычаг дросселя возвращается в первоначальное положение, как только он отпущен.

Предупреждение

ВОЗМОЖНАЯ ОПАСНОСТЬ: нарушение нормальной работы рычага дросселя.

ЧТО МОЖЕТ ПРОИЗОЙТИ: Рычагом дросселя трудно



изменить скорость ATV при поездке, в результате может произойти несчастный случай.

КАК ИЗБЕЖАТЬ ОПАСНОСТИ: Проверьте работоспособность рычага дросселя прежде, чем вы начнете запускать двигатель. Если рычаг не работает свободно, нужно устранить это до начала поездки на ATV. Проконсультируйтесь с дилером или со станцией технического обслуживания, если вы не можете найти причину неисправности или решить проблему самостоятельно.

3.5 Ограничитель рычага дросселя

Ограничитель контролирует перемещение рычага дросселя, даже когда рычаг дросселя перемещается к максимуму. Закручивание винта ограничивает максимальную доступную мощность двигателя и уменьшает максимальную скорость ATV. Освободите контргайку прежде, чем начать регулировку винтом для увеличения/уменьшения предельной мощности двигателя. После окончания регулировки обязательно затяните контргайку.

- ❶ Контрящая гайка
- ❷ Регулировочный винт

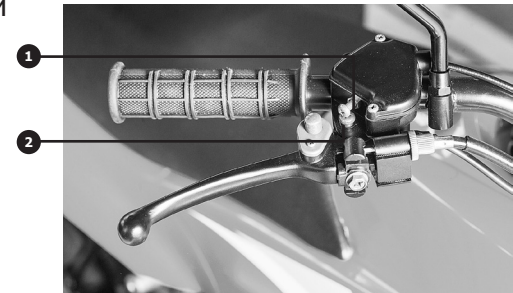
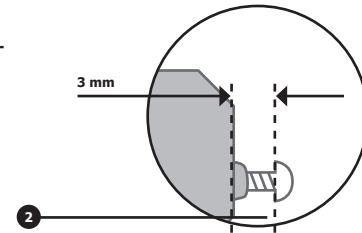

⚠ Предупреждение

ВОЗМОЖНАЯ ОПАСНОСТЬ: Неправильная регулировка ограничителя хода рычага дросселя.

ЧТО МОЖЕТ ПРОИЗОЙТИ: Трос дросселя может быть поврежден и не сможет обеспечить нормальную работу рычага дросселя. Вы можете потерять контроль над управлением и, как следствие, попасть в аварию и получить травму.

КАК ИЗБЕЖАТЬ ОПАСНОСТИ: Не выворачивайте регулировочный винт более чем на 12 мм. Всегда проверяйте свободный ход рычага дросселя, который должен составлять 4–6 мм.

3.6 Рычаг заднего тормоза

Рычаг заднего тормоза расположен на правой стороне руля. Потяните за рычаг к рулю, чтобы задействовать задний тормоз.

Рычаг заднего тормоза ❶

3.7 Педаль тормоза

Педаль тормоза расположена с правой стороны ATV. Нажмите на педаль тормоза, чтобы задействовать объединенную тормозную систему, или потяните тормозной левый рычаг к рулю для применения заднего тормоза.

Педаль заднего тормоза ❷



3.8 Стояночный тормоз

Используйте стояночный тормоз, когда вы собираетесь запускать двигатель или припарковать ATV, особенно на склоне. Для применения стояночного тормоза нажмите рычаг тормоза, а затем нажмите на кнопку блокировки рычага тормоза

Чтобы отключить стояночный тормоз, нажмите на рычаг тормоза.



⚠ Предупреждение

ВОЗМОЖНАЯ ОПАСНОСТЬ: Неправильное использование стояночного тормоза.

ЧТО МОЖЕТ ПРОИЗОЙТИ: ATV может неожиданно начать движение, если стояночный тормоз не применен перед запуском двигателя. В этом случае можно потерять контроль управления или может произойти столкновение. Если не выключить стояночный тормоз перед поездкой, возможен износ тормозных колодок или перегрев тормозного диска при поездке на ATV, в результате чего задний тормоз может потерять тормозную функцию, что может привести к несчастному случаю.

КАК ИЗБЕЖАТЬ ОПАСНОСТИ:

1. Всегда устанавливайте стояночный тормоз, прежде чем запускать двигатель.
2. Убедитесь, что выключили стояночный тормоз, прежде чем вы начнете движение.

3.9 Рычаг переключения скоростей

Рычаг переключения скоростей используется для выбора режима движения вашего ATV — передняя передача, нейтральная и передача движения назад. Подробнее о переключении передач смотрите в разделе 6.4.

3.10 Крышка топливного бака

Чтобы открыть и закрыть крышку топливного бака, следуйте данным инструкциям.

КАК ОТКРЫТЬ: поверните крышку бака против часовой стрелки, чтобы открыть.

КАК ЗАКРЫТЬ: Установите крышку бака в горловину, поверните по часовой стрелке до упора.

3.11 Топливо

Удостоверьтесь, что топлива в баке достаточно для поездки. Заполните топливный бак до нижней части заправочной горловины, как показано на рисунке.

Максимальный уровень топлива

Заправочная горловина

Рекомендуемое топливо:

НЕЭТИЛИРОВАННЫЙ БЕНЗИН с октановым числом 92, не менее.

Емкость топливного бака: 5.6 литра.

Используйте только неэтилированный бензин.

Использование этилированного бензина нанесет серьезный ущерб внутренним частям двигателя, таким,

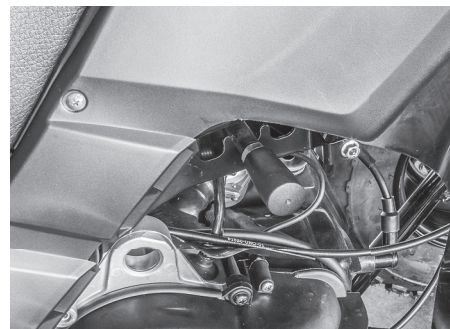

как клапаны и поршневые кольца, а также системе выпуска.

⚠ Предупреждение

ВОЗМОЖНАЯ ОПАСНОСТЬ: Неправильные действия при заправке топливом.

ЧТО МОЖЕТ ПРОИЗОЙТИ: Топливо может пролиться мимо бака, воспламениться и причинить тяжелую травму. Топливо расширяется, когда оно нагревается. Если топливный бак переполнен, то в результате нагрева от двигателя или от солнца топливо может пролиться через горловину.

КАК ИЗБЕЖАТЬ ОПАСНОСТИ:

Не переполняйте топливный бак. Не допускайте пролива топлива, особенно на двигатель или выхлопную трубу. Убедитесь, что крышка топливного бака надежно затянута. Не заправляйте топливо при работающем двигателе.

3.12 Топливный кран

Топливный кран обеспечивает подачу топлива от топливного бака до карбюратора. У топливного крана есть два положения:

OFF: В этом положении топливо не будет поступать из бака. Всегда поворачивайте рычаг крана в положение «OFF», когда транспортное средство находится на хранении и при транспортировке.

ON: В этом положении топливо поступает из бака к карбюратору.

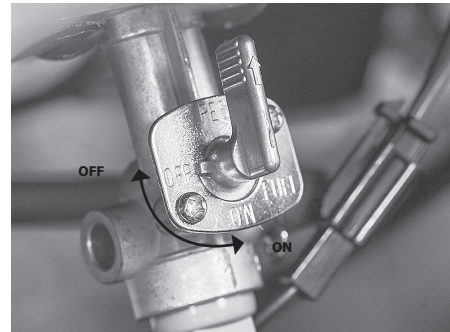

3.13 Сиденье

Чтобы снять сиденье установите рычаг замка сиденья в верхнее положение и поднимите заднюю часть сиденья.

Чтобы установить сидение, вставьте выступы в передней части сидения в ответный приемник на раме и нажмите на заднюю часть сиденья. Примечание: Убедитесь, что сиденье надежно установлено и закреплено.

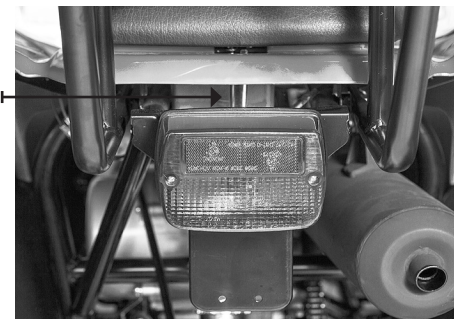

3.14 Задний багажник

Не превышайте максимальную нагрузку для ATV — 60 кг, с учетом нагрузки на задний багажник.

3.15 Регулирование заднего амортизатора

Преднатяг заднего амортизатора может быть отрегулирован под индивидуальные требования водителя и дорожные условия (дорога с твердым покрытием или бездорожье). Возможно 5 положений для регулировки, стандартное положение 2.

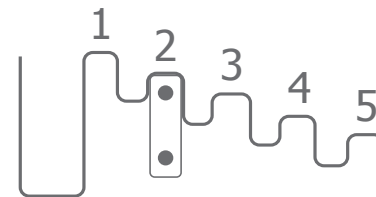

3.15.1 Регулирование преднатяга пружин

Поверните регулировочное кольцо в направлении:

Увеличение предварительного натяга пружины — как следствие, подвеска становится более жесткой.

Уменьшение предварительного натяга пружины — как следствие, подвеска становится более мягкой.

Вам может быть предложен специальный ключ у дилера,

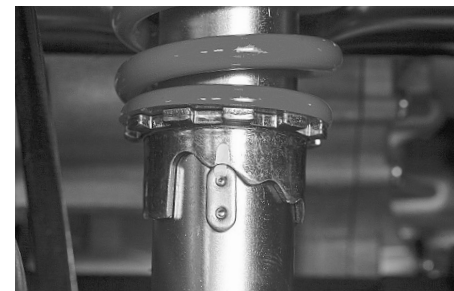

чтобы сделать эту регулировку.

▲ Предупреждение

ВОЗМОЖНАЯ ОПАСНОСТЬ: Неправильная регулировка преднатяга пружин амортизатора.

ЧТО МОЖЕТ ПРОИЗОЙТИ: Неправильная регулировка может вызвать плохую управляемость и потерю устойчивости, что может привести к несчастному случаю.

3.16 Рычаг кик-стартера

Этот ATV оборудован кик-стартером, который находится на левой стороне двигателя.

Если аккумулятор разряжен, Вы можете завести двигатель с помощью кик-стартера.

1. Поверните ключ зажигания в позицию ON
2. С силой надавите на рычаг кик-стартера.
3. Если двигатель не заводится после 2–3 попыток, нажмите на рычаг дросселя на $\frac{1}{4}$ – $\frac{1}{2}$ его хода, и попытайтесь еще раз.
4. Как только ATV заведется, поставьте рычаг кик-стартера в исходное положение.



4. Проверки перед поездкой

4.1 Предварительная проверка перед поездкой на ATV:

Система	Проверка	Устранение
Тормоз (передний/задний)	Проверьте эффективность тормозов и свободный ход рычагов Проверьте тормозные колодки, замените на новые, если необходимо Проверьте уровень тормозной жидкости, добавьте тормозной жидкости DOT 4 при необходимости Проверьте гидравлическую тормозную систему на герметичность. Исправьте, если необходимо	Отрегулируйте при необходимости
Стояночный тормоз	Проверьте работу тормоза	Отрегулируйте при необходимости
Рычаг переключения передач	Проверьте функционирование и отображение включенной задней передачи на индикаторе	Отрегулируйте или исправьте при необходимости
Топливный бак	Проверьте уровень топлива в баке	Заправьте топливом, если необходимо

Масло в редукторе	Проверьте утечки масла	Устраните
Рычаг/трос дросселя	Проверьте работу рычага дросселя и свободный ход	Смажьте и отрегулируйте при необходимости
Приборная панель	Проверьте функционирование панели	Откорректируйте или замените при необходимости
Диски / шины	Проверьте давление, износ или повреждения на шинах	Отрегулируйте давление, замените на новые при необходимости
Сборка / крепежные элементы	Проверьте все детали сборки и крепежные элементы	Устраните или замените в случае необходимости
Приборы освещения	Проверьте функционирование	Устраните или замените на новые в случае необходимости
Аккумуляторная батарея	Проверьте зарядку и напряжение	Зарядите или замените на новую в случае необходимости
Проверка уровня масла для двухтактного двигателя	Проверьте количество масла в бачке.	При необходимости залейте.

▲ Предупреждение

ВОЗМОЖНАЯ ОПАСНОСТЬ: Игнорирование осмотра каждый раз перед поездкой на ATV и обслуживания ATV должным образом.

ЧТО МОЖЕТ ПРОИЗОЙТИ: Увеличивается риск повреждения ATV или несчастного случая.

КАК ИЗБЕЖАТЬ ОПАСНОСТИ:

Каждый раз перед поездкой осматривайте ATV и удостоверьтесь, что ATV находится в безопасном работоспособном состоянии.

Всегда выполняйте инструкции и правила технического обслуживания и графики, указанные в руководстве.

4.2 Передние и задние тормоза

4.2.1 Тормозной рычаг и педаль тормоза

Проверьте величину свободного хода рычага тормоза. Если свободный ход не соответствует требуемому значению, отрегулируйте его.

4.2.2 Работа тормозов

Проверьте работу рычага переднего тормоза и педали тормоза. Они должны двигаться свободно и перемещаться до внутреннего сопротивления, показывающего, что тормоз применен. В противном случае обратитесь на диагностику ATV к дилеру или на станцию технического обслуживания.

Проверьте тормоза на медленной скорости.

a. Если тормоза не обеспечивают надлежащее торможение, проверьте износ тормозных колодок.

b. Если при нажатии на рычаг тормоза или на педаль тормоза в гидравлической системе нет упругости, пожалуйста, обратитесь к дилеру для ремонта.

▲ Предупреждение

ВОЗМОЖНАЯ ОПАСНОСТЬ: Поездка с неисправными тормозами.

ЧТО МОЖЕТ ПРОИЗОЙТИ: Отсутствие тормозной функции может привести к несчастному случаю.

КАК ИЗБЕЖАТЬ ОПАСНОСТИ:

Всегда проверяйте тормоза перед поездкой на ATV.

Если вы нашли какую-либо проблему с тормозами, необходимо ее устранить до начала поездки.

Если проблема не может быть исправлена процедурами регулирования, предложенными в этом руководстве, обратитесь с ATV к дилеру или на станцию технического обслуживания.

4.2.3 Тормозная жидкость в бачке (Главный тормозной цилиндр)

Проверьте уровень тормозной жидкости в бачке главного тормозного цилиндра и добавьте рекомендуемую тормозную жидкость до максимального уровня в случае необходимости.

Рекомендуемая тормозная жидкость: DOT 4.

4.3 Моторное масло

Масляный бак расположен под сидением.

Необходимо использовать специальное масло для двухтактных двигателей стандарт ASTM/CEC, спецификация API не ниже TC

Убедитесь, что уровень моторного масла в бачке в норме. Добавьте масло для 2-тактных двигателей, если необходимо — объем масляного бака около 1.1 л.



4.4 Цепь

Проверяйте натяжку цепи перед каждой поездкой. Нормальный прогиб цепи 30-40 мм. Если прогиб более 40 мм, подтяните цепь. Не забывайте смазывать цепь по мере необходимости.

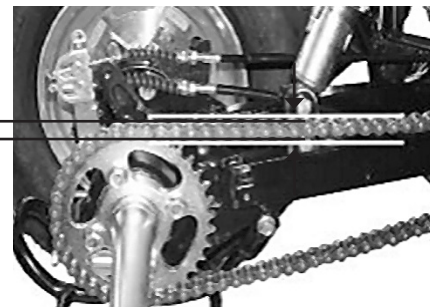

4.5 Рычаг / трос дросселя

Проверьте работу рычага дросселя. Он должен передвигаться свободно и возвращаться в первоначальное положение «холостого хода».

Замените при необходимости — смотрите раздел 8.12 руководства.

Проверьте, свободно ли перемещается трос дросселя. Смажьте в случае необходимости.

4.6 Приборная панель / Спидометр

Убедитесь, что все индикаторы на приборной панели/спидометре работают нормально. Смотрите разделы 4.2 руководства.

4.7 Соединительные и крепежные детали

Всегда проверяйте затяжку соединений деталей и крепежных элементов перед поездкой.

4.8 Освещение

Проверьте, все ли приборы освещения (фара, задний фонарь, передние и задние указатели поворота, габаритные фонари, фонарь освещения номерного знака) работают. Если имеется какая-либо неисправность, пожалуйста, замените прибор новым или обратитесь к дилеру для проверки и замены.

4.9 Шины и размеры шин низкого давления

4.9.1 Шины

Поддерживайте давление воздуха в шинах, как указано в спецификации и на шинах.

⚠ Предостережение:

На шины для бездорожья и для дорожных шин установлены различные требования.

Передние:

Размер: AT21 x 7-10; Тип: бескамерные (для 10")

Задние:

Размер: AT21 x 10-8; Тип: бескамерные (для 8")

⚠ Предупреждение

ВОЗМОЖНАЯ ОПАСНОСТЬ: Эксплуатация ATV с шинами, не соответствующими по размерам, типу и давлению воздуха в шине.

ЧТО МОЖЕТ ПРОИЗОЙТИ: Использование на этом ATV несоответствующих шин или управление ATV с неподходящим или неравным среди колес давлением в шинах может привести к потере управления и увеличить риск несчастного случая.

КАК ИЗБЕЖАТЬ ОПАСНОСТИ:

Шины должны быть одобрены и предложены производителем для этой модели. Другие шины не рекомендуются.

Шины должны быть установлены с рекомендуемым давлением, как указано на шинах или в спецификации.

☑ **Примечание:**

Проверьте и отрегулируйте давление воздуха в шинах, когда шины холодные. Давление воздуха в шинах должно быть равным на колесах одной оси. Давление воздуха в шине ниже определенного минимума может привести к смещению шины с диска при тяжелых дорожных условиях и разбортировке. Чрезмерно высокое давление может привести к разрыву шин. Убедитесь, что давление в шинах не более, чем следующие значения:

- a) Рекомендуемое давление:
Передние — 15.0 кПа (0.150 кгс/см²)
Задние — 20.0 кПа (0.200 кгс/см²)
- b) Максимум:
Передние — 25.0 кПа (0.250 кгс/см²)
Задние — 25.0 кПа (0.250 кгс/см²)

4.9.2 Измеритель давления в шине

Всегда держите измеритель давления (манометр) вместе с ATV для использования при необходимости.

Измеряйте давление в холодных шинах.

Установите давление в шинах в соответствии с рекомендованным.

☑ **Примечание:**

Удалите грязь или пыль с манометра перед измерением. Всегда делайте два измерения давления в шине и берите среднее значение.



4.9.3 Предел износа шины

Если в результате износа высота протектора шины уменьшается до 3 мм, то необходимо заменить шину.

4.10 Аккумулятор

Поддерживайте аккумулятор в заряженном состоянии и измеряйте напряжение, прежде чем поехать на ATV. Если напряжение аккумулятора низкое, пожалуйста, зарядите аккумулятор или замените на новый — смотрите раздел 8.28.

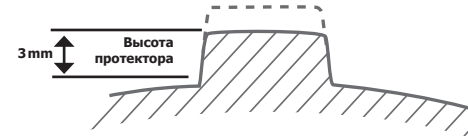

Управление

Прочитайте и изучите это руководство внимательно. При управлении ATV, не будучи знакомым со всеми средствами управления, вы можете потерять контроль над ATV и может произойти несчастный случай или травма.

4.11 Запуск холодного двигателя

- 4.11.1 Поверните топливный кран в положение «ON».
- 4.11.2 Поверните ключ в замке зажигания в положение «ON».
- 4.11.3 Установите рычаг переключения скоростей в нейтральное (N) положение.
- 4.11.4 Запустите двигатель с использованием рычага заднего тормоза и кнопки электрического запуска.
Если двигатель не запускается, отпустите кнопку и повторите операцию запуска снова. Выдержите паузу в несколько секунд до следующей попытки. Не вращайте двигатель больше, чем 10 секунд при каждой попытке. Если аккумулятор разряжен, зарядите его или замените на новый.

▲ Предупреждение

ВОЗМОЖНАЯ ОПАСНОСТЬ: Неправильные показания

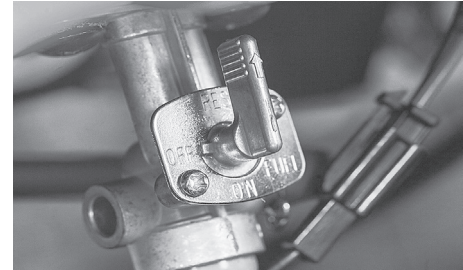

на дисплее, когда аккумулятор неисправен.

ЧТО МОЖЕТ ПРОИЗОЙТИ: Много электрических устройств выведено на приборную панель с индикаторами, которые являются цепью диагностики с аккумулятором. Отсутствие аккумулятора или его разрядка приведут к неправильному отображению информации о работе электрических устройств или к электрическим повреждениям, могут даже вызвать несчастный случай из-за неправильного отображения работы фар и других электрических приборов.

КАК ИЗБЕЖАТЬ ОПАСНОСТИ:

1. Когда аккумулятор неисправен, пожалуйста, замените его.
2. Если аккумулятор часто устанавливается на зарядку, пожалуйста, обратитесь к дилеру для проверки электрической системы.

▲ Предупреждение

ВОЗМОЖНАЯ ОПАСНОСТЬ: Замерзание тросов управления при низкой температуре.

ЧТО МОЖЕТ ПРОИЗОЙТИ: ATV может стать неуправляемым, в результате чего может произойти несчастный случай или авария.

КАК ИЗБЕЖАТЬ ОПАСНОСТИ: При поездке в холодную погоду удостоверьтесь, что все тросы управления работают свободно, прежде чем управлять ATV.

4.12 Запуск теплого двигателя

Если прогретый двигатель плохо запускается, нажмите на рычаг дросселя на $\frac{1}{4}$ – $\frac{1}{2}$ его хода, и попытайтесь еще раз.

4.13 Прогрев двигателя

Чтобы продлить срок службы двигателя, рекомендуется прогревать двигатель перед началом движения. Никогда не делайте ускорений на ATV с холодным двигателем.

4.14 Переключение передач F-N-R

⚠ **Предостережение:**

Перед переключением передачи остановите ATV, иначе механизмы трансмиссии могут быть повреждены.

Этот ATV оборудован рычагом переключения передач F-N-R, пожалуйста, соблюдайте правила переключения передач, представленные ниже, при поездке.

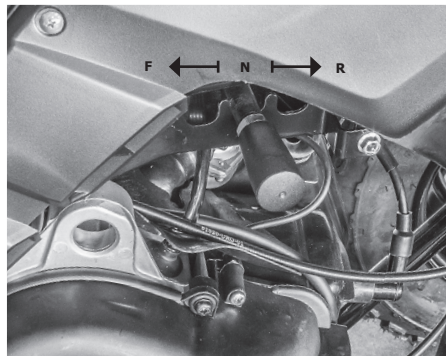

4.14.1 Переключение передачи из нейтрального положения (N) в положение передней передачи (F)

Полностью остановите ATV.

Примените педаль тормоза и затем переместите рычаг переключения скоростей вперед до выбранного вами положения.

Примечание: Удостоверьтесь, что рычаг полностью перемещен в выбранное положение. Отпустите педаль тормоза и затем плавно нажмите рычаг дросселя.

4.14.2 Переключение из нейтрального положения (N) в положение «задний ход» (R)

Полностью остановите ATV.

Примените педаль тормоза.

Переместите рычаг переключения скоростей назад до выбранного вами положения.

Проверьте, нет ли людей или препятствий позади ATV, и затем отпустите педаль тормоза.

Нажимайте на рычаг дросселя постепенно и продолжайте смотреть назад, пока двигаетесь.

☑ **Примечание:**

Рычаг переключения передач не может быть перемещен в положение «задний ход» (R) без применения педали тормоза.

Когда включена передача, на приборной панели должен включиться соответствующий индикатор передачи R. Если индикатор не показывает выбранную передачу, обратитесь к дилеру для проверки электрической цепи.

4.15 Обкатка двигателя

Чтобы сохранить ресурс двигателя, очень важно правильно провести обкатку двигателя нового ATV в период 0–30 часов (двигатель совершенно новый и проходит обкатку, приработка трущихся деталей). В течение первых 30 часов обкатки различные детали в двигателе начинают притираться, создавая рабочие зазоры. Вы не должны давать чрезмерную нагрузку на двигатель в течение первых нескольких часов управления ATV. Не делайте резкого ускорения и высоких оборотов двигателя.

Если возникла какая-либо неисправность в этот период, обратитесь к дилеру или на станцию технического обслуживания.

1. 0–15 часов (150 км)

Не допускайте перемещения рычага дросселя более $\frac{1}{2}$ хода. Меняйте скорость ATV чаще. Не ездите длительно с одним положением рычага дросселя.

2. 16–30 часов (300 км)

Не допускайте перемещения рычага дросселя более $\frac{3}{4}$ хода. Обороты двигателя набираются без ограничений, но не открывайте дроссельную заслонку полностью.

3. После обкатки

ATV можно теперь управлять, как обычно, но все еще не допускайте полностью открытой дроссельной заслонки. Желательно менять обороты двигателя.

⚠ Предостережение

Обязательно выполните первое обслуживание вовремя, чтобы заменить трансмиссионное масло и произвести другие осмотры, как указано в разделе 8, после 20 часов работы (или 300 км).

4.16 Парковка

Выберите ровное место, чтобы припарковаться. Примените стояночный тормоз, переместите рычаг переключения передач в положение «N», выключите замок зажигания и извлеките ключ.

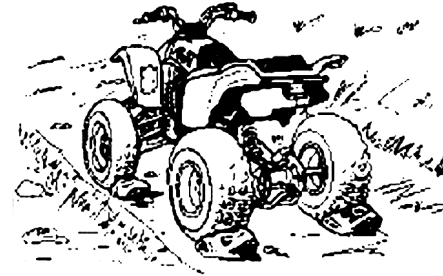

4.16.1 Парковка на склоне

Избегайте парковки на холмах или склонах. Если вы должны припарковаться на наклонной поверхности, примените стояночный тормоз и заблокируйте передние и задние колеса каким-либо камнем или другими объектами.

4.16.2 Аксессуары и принадлежности

Аксессуары могут влиять на управление вашим транспортным средством. При управлении мотовездеходом, у которого есть принадлежности, необходимо учитывать их влияние для обеспечения безопасности.

- Выбирайте только те аксессуары и принадлежности, которые разработаны для вашего транспортного средства. У вашего дилера есть оригинальные принадлежности. Другие принадлежности также могут быть доступны на рынке. Однако нет уверенности, что они протестированы для вашего транспортного средства и что они надлежащего качества. Выбирайте оригинальные аксессуары и принадлежности или те, которые эквивалентны по конструкции и качеству.
- Аксессуары должны быть крепко и надежно установлены. Аксессуары, которые могут изменить свое положение или оторваться во время движения, не позволят вам уверенно управлять транспортным средством.
- Не устанавливайте аксессуары и принадлежности там, где они могут мешать управлению транспортным средством. Например, предмет, который ограничивает поворот руля или ваш

обзор.

- Используйте дополнительные предосторожности при движении на транспортном средстве с аксессуарами и принадлежностями. Транспортное средство по-другому управляется с принадлежностями.
- Не устанавливайте электрооборудование, которое будет перегружать электрическую систему ATV. Если вы должны установить какое-либо электрооборудование, пожалуйста, обратитесь к дилеру для проверки.

4.17 Нагрузка

Установленный груз может изменить стабильность и управляемость ATV. Вы должны реально оценивать и контролировать ситуацию при перевозе груза.

Помните следующие положения:

Никогда не превышайте установленные пределы нагрузки. Перегруженный ATV может быть неустойчивым.

Максимальная предельная нагрузка:

- c) Для ATV (общая масса водителя и пассажира, груза): 60 кг
- d) Задний багажник: 15 кг
- e) Принадлежности: 2.0 кг

Произведите погрузку на багажнике как можно ближе к центру тяжести ATV и притяните его вниз с использованием грузовых крюков.

Удостоверьтесь, что груз не мешает вам управлять и не закрывает обзор для безопасного движения.

Передвигайтесь более медленно, чем если бы вы ехали без груза. Чем больше масса перевозимого груза, тем медленнее вы должны ехать.

Оставляйте больше расстояния для тормозного пути. Более тяжелому транспортному

средству требуется большее расстояние для торможения.

Избегайте выполнения крутых поворотов, а если требуется, выполняйте на очень медленной скорости.

Избегайте движения по холмам и неровной территории. Выбирайте траекторию тщательно, в соответствии с возможностями мотовездехода. Перегрузка влияет на устойчивость и управляемость транспортным средством.

Поездка на ATV

4.18 Краткий инструктаж по ATV

ATV предназначен для использования главным образом как вспомогательное транспортное средство, но также может быть использован и для отдыха. Поездка на ATV требует специальных навыков, приобретенных через практику. Этот раздел представляет общие инструкции по управлению ATV как для развлекательной поездки, так и для обычной. Важно изучить методику выполнения маневров, чтобы достигнуть необходимых навыков и управлять безопасно. Уделите больше внимания наклейкам с предупреждениями по безопасности. Прочитайте настоящее руководство полностью и изучите средства управления, прежде чем поехать на ATV.

4.19 Поездка под наблюдением и обучение управлению ATV

4.19.1 Пройдите обучение, если вы неопытны

Новички должны пройти обучение у опытного преподавателя. Во время первой поездки управляйте ATV на медленной скорости. Не пытайтесь ехать на максимальной скорости, пока вы полностью не освоите методику управления ATV.

▲ Предупреждение

ВОЗМОЖНАЯ ОПАСНОСТЬ: Управление этим ATV без надлежащего обучения.

ЧТО МОЖЕТ ПРОИЗОЙТИ: Риск несчастного случая очень возрастает, если водитель ATV не знает, как управлять ATV должным образом в различных ситуациях и на различных типах местности.

КАК ИЗБЕЖАТЬ ОПАСНОСТИ: Начинающий и неопытный водитель должен пройти курс обучения.

4.19.2 Ребенок младше 16 лет никогда не должен управлять ATV с объемом двигателя больше чем 90 см³

4.19.3 Защитная одежда

▲ Предупреждение

ВОЗМОЖНАЯ ОПАСНОСТЬ: Управление ATV без сертифицированного мотоциклетного шлема, средств для защиты глаз и защитной одежды.

ЧТО МОЖЕТ ПРОИЗОЙТИ: Поездка без мотоциклетного шлема может вызвать тяжелую травму головы или смерть в результате несчастного случая. Убедитесь, что шлем, который Вы выбрали, сертифицированный. Поездка без защитной одежды может закончиться тяжелой травмой в случае аварии.

КАК ИЗБЕЖАТЬ ОПАСНОСТИ: Во время поездки на ATV надевайте следующую защитную одежду:

- ❶ Сертифицированный мотоциклетный шлем, который соответствует требованиям по безопасности
- ❷ Защитные очки для глаз (либо шлем с защитой лица)
- ❸ Перчатки
- ❹ Высокие ботинки
- ❺ Рубашку или куртку с длинными рукавами и длинные брюки

4.19.4 Никогда не употребляйте алкоголь или спиртосодержащие лекарства перед поездкой или во время поездки на ATV

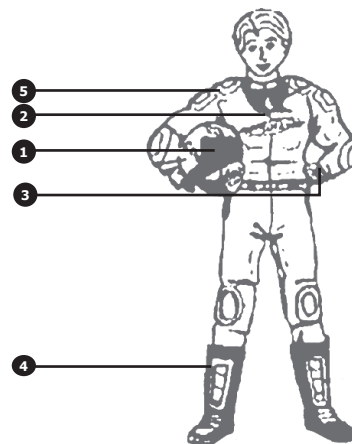

4.19.5 Осмотр перед поездкой

Проведите осмотр ATV перед поездкой, как представлено в разделе 5.

▲ Предупреждение

ВОЗМОЖНАЯ ОПАСНОСТЬ: Появление неисправности ATV, при поездке или неисправности, приводящей к ремонту ATV .

ЧТО МОЖЕТ ПРОИЗОЙТИ: Повреждение ATV или несчастный случай.

КАК ИЗБЕЖАТЬ ОПАСНОСТИ: Обязательно осматривайте ATV каждый раз перед поездкой. Всегда следуйте инспекционным правилам технического обслуживания и графикам, как описано в руководстве.

4.19.6 Не превышайте допустимой скорости

Поездка на ATV на скорости, не соответствующей вашим навыкам, может привести к потере контроля над ATV, в результате чего поездка может закончиться аварией. Выбирайте надлежащую скорость для условий местности, видимости, эксплуатационных режимов и вашего опыта.

4.19.7 Во время поездки

Во время движения ваши ноги должны находиться на специальных подножках, в противном случае ноги могут случайно попасть под задние колеса.

Избегайте прыжков и других опасных маневров. Вы можете потерять контроль над мотовездеходом или опрокинуться. Во время движения обязательно держите руль обеими руками, а обе ноги постоянно опирайте на подножки. Сняв даже только одну руку с руля или одну ногу с подножки, вы рискуете утратить контроль над машиной или потерять равновесие и упасть с мотовездехода. Если вы снимете ногу с подножки, она может попасть под заднее колесо и вы рискуете получить травму.

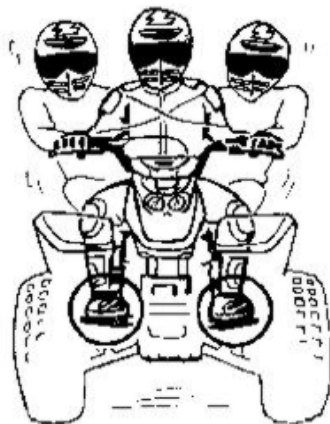

⚠ Предостережение

Никогда не пытайтесь выполнять на мотовездеходе передвижение на задних колесах, прыжки или иные трюки. Не переоценивайте свои возможности в управлении.

4.19.8 Изменение конструкции

Все узлы, детали и аксессуары, устанавливаемые на мотовездеход, должны быть предназначены именно для этой модели. Неправильная установка аксессуаров и модернизация мотовездехода могут повлиять на управляемость, что в некоторых случаях может привести к аварии и травмам.

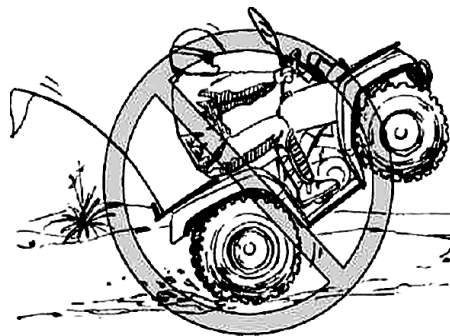

4.19.9 Система выпуска отработанных газов

Элементы системы выпуска отработанных газов сильно нагреваются при работе двигателя. Во избежание ожогов не прикасайтесь к выхлопной трубе. Паркуйте мотовездеход в местах, недоступных для пешеходов и детей. Также для уменьшения вероятности возгорания избегайте парковок на сухой траве или в непосредственной близости от нее, около кустов или других легковоспламеняющихся предметов.

⚠ Предостережение

Не прикасайтесь к горячим элементам выпускной системы.

Не паркуйте мотовездеход в местах, где люди могут дотронуться до него.

Не водите, не останавливайте мотовездеход на грунте с сухой травой.

4.20 Окружающие условия

Ознакомьтесь с территорией, по которой вы будете ездить. Будьте осторожны при движении по незнакомой местности. Будьте готовы к неожиданному появлению выбоин, камней, корней и других скрытых препятствий, которые могут привести к опрокидыванию мотовездехода.

⚠ Предостережение

Не ездите по чрезмерно неровным поверхностям, по скользким или рыхлым грунтам, пока вы не приобретете достаточно опыта для управления мотовездеходом в таких условиях. При неосторожном вождении мотовездехода по чрезмерно неровному, скользкому или рыхлому грунту машина может потерять сцепление с грунтом или стать неуправляемой, что может привести к несчастному случаю, в том числе и к опрокидыванию

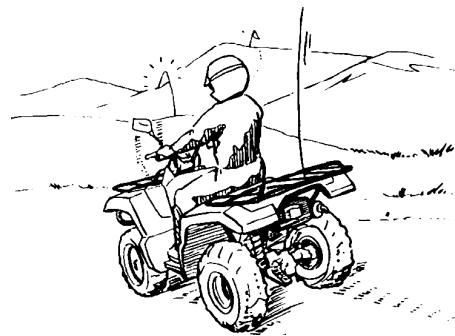

При поездках по территории, на которой ваш ATV плохо виден, например, в пустыне, необходимо установить на ваш ATV сигнальный флаг.

Внимательно следите за движением других транспортных средств.

Не выезжайте на территории, обозначенные «Въезд воспрещен». Без специального разрешения движение по частным владениям запрещено.

Начало движения

1. Сядьте вертикально, расположите обе ноги на подножках для ног и обе руки на ручках руля.
2. Запустите двигатель и позвольте ему прогреться, примените тормоза, затем перемещением рычага скорости включите необходимую передачу.
3. Осмотрите территорию вокруг вас и дорогу по направлению движения.
4. Отпустите тормоза.
5. Медленно нажимайте большим пальцем правой руки на рычаг дросселя и начните двигаться. Скорость транспортного средства будет соответствовать величине открытия дросселя.
6. Двигайтесь медленно. Для обучения способам маневрирования, использования дросселя и тормоза используйте ровную поверхность.

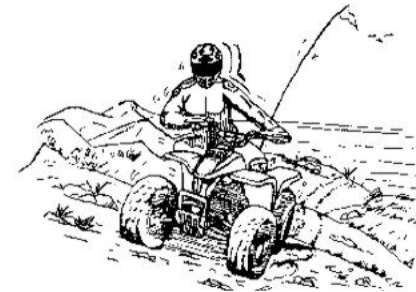

4.21 Повороты на ATV

Чтобы делать поворот, необходимо повернуть руль в направлении поворота. Наклонитесь к внутренней

стороне поворота, поддерживая свой вес на подножках для ног. Та же методика должна использоваться для поворотов при движении назад.

Примечание: Практикуйтесь делать повороты на медленной скорости перед тем, как поворачивать на высокой скорости.

Предостережение

Крутые повороты или повороты при чрезмерной скорости могут закончиться переворачиванием транспортного средства. Это может привести к серьезной травме. Не поворачивайте быстро и круто. Никогда не делайте повороты на высокой скорости.

4.22 Движение в гору

Всякий раз, когда едете на подъем, следуйте этим предупреждениям:

1. Всегда поднимайтесь строго прямо на подъем.
 2. Не поднимайтесь на крутые подъемы
 3. (не более 25° максимум).
 4. Держите обе ноги на подножках для ног.
 5. Переместите свой вес вперед.
 6. Перейдите на устойчивый и соответствующий режим скорости.
 7. Будьте готовы подать сигналы тревоги и предпринять экстренные действия, возможно, провести быструю эвакуацию с транспортного средства.
- Если скорость вперед потеряна, перенесите свой вес в сторону подъема. Примените передний тормоз. Когда машина полностью остановлена, примените также задний тормоз. Затем переместите рычаг скорости в положение парковки.

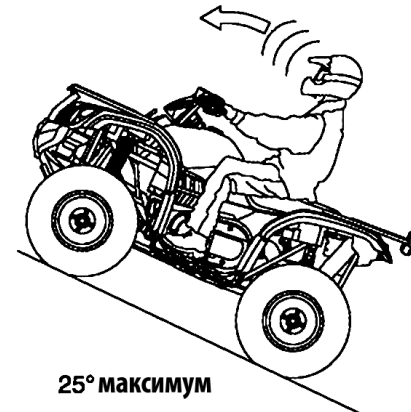

Если ATV катится назад

Удерживайте вес вашего тела, перемещенного вперед. Никогда не используйте дроссель. Никогда не применяйте задний тормоз, если мотовездеход катится назад. Применяйте передний тормоз. Когда мотовездеход полностью остановился, примените задний тормоз и переведите рычаг скорости в положение парковки. Покиньте мотовездеход в сторону подъема или, если мотовездеход расположена прямо на подъем, то через любую сторону. Разверните ATV вокруг и далее следуйте рекомендациям, изложенным в разделе 7.

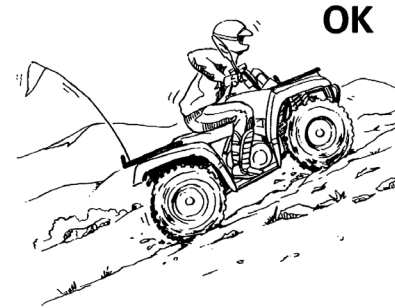

Движение по холму вверх

Предостережение

На торможение и управление сильно влияет холмистая местность. Невыполнение рекомендованных методов управления может стать причиной потери управления и переворачивания, в результате может произойти серьезная травма или смерть.

Не поднимайтесь на крутые подъемы (не более 25° максимум).

Когда вы едете по холмам, соблюдайте чрезвычайные меры по безопасности и следуйте методам управления, представленным в этом руководстве.

Движение вдоль склона

Предостережение

Невыполнение правил пересечения холмов или поворачивания на холмах может привести к потере управления или опрокидыванию транспортного средства и закончиться серьезной травмой. Избегайте движения вдоль склона, если это возможно.

Выполняйте надлежащим образом методы управления, приведенные в руководстве.

Движение вдоль склона холмов является опасным типом движения и нужно избегать его, если это возможно. Если вы в ситуации, где необходимо движение вдоль склона, следуйте предупреждениям:

1. Замедлите ход.
2. Двигаясь вдоль склона, переместите вес тела в сторону вершины холма, держите обе ноги на подножках для ног.
3. Слегка поворачивайте руль в сторону холма, чтобы поддерживать направление движения транспортного средства.

☑ **Примечание:**

Если транспортное средство начинает наклоняться, быстро поверните передние колеса в сторону спуска, если возможно, или покиньте машину в сторону подъема немедленно!

4.23 Движение под гору

При спуске с холма следуйте этим предупреждениям:

1. Продолжите спуск прямо вниз.
2. Переместите вес своего тела назад.
3. Замедлите ход.
4. Применяйте тормоза слегка, чтобы замедлить ход.
Ознакомьтесь с правилами использования заднего тормоза.

⚠ **Предостережение**

Чрезмерно высокая скорость может стать причиной потери управления и привести к серьезной травме или смерти. Всегда двигайтесь медленно при спуске вниз.



4.24 Пересечение склона

4.24.1 Разворот вокруг на холме

⚠ Предостережение

Движение на недопустимо крутых склонах может стать причиной потери управления и переворачивания, в результате чего может произойти серьезная травма или смерть.

Не перемещайтесь на крутых холмах (не более 25° максимум).

Используйте чрезвычайные меры предосторожности при маневрах на холмах и выполняйте надлежащим образом методы управления, приведенные в руководстве.

Если транспортное средство остановилось при подъеме на холм, никогда не двигайтесь вниз с холма. Один маневр, который может использоваться при развороте вокруг при подъеме на холм, это К-поворот:

1. Остановитесь, переведите рычаг скорости в положение нейтрالي и переместите центр тяжести тела вперед.
2. Выключите двигатель.
3. Покиньте транспортное средство со стороны подъема или с левой стороны, если транспортное средство направлено прямо на подъем.
4. Оставаясь на подъеме, поверните руль налево до конца.
5. Удерживая рычаг тормоза, позвольте транспортному средству медленно катиться, поворачивая направо назад до положения поперек холма или слегка вниз.
6. Переместите рычаг скорости в положение парковки, повторно сядьте на транспортное средство со стороны подъема и переместите центр тяжести в сторону подъема.
7. Повторно запустите двигатель, удерживая рычаг тормоза.

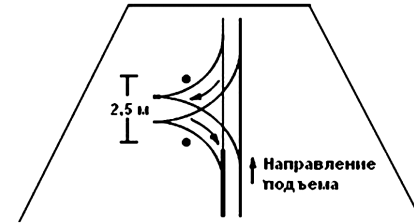

8. Отпустите тормоз и двигайтесь медленно, управляя скоростью с тормозом, пока транспортное средство не окажется на ровной поверхности.

Движение через препятствия

Смотрите вперед и изучайте территорию на предмет наличия крупных препятствий. Будьте постоянно готовы к опасности типа бревен, камней и низко висящих веток. Возможна авария!

⚠ Предостережение

Может произойти серьезная травма или даже смерть, если ваше транспортное средство сталкивается со скрытым препятствием. Не все препятствия видны сразу. На незнакомой территории двигайтесь с особой осторожностью.



Движение назад

Выполняйте следующие предупреждения при движении назад:

1. Не допускайте движения назад на спуске.
2. Двигайтесь назад медленно.
3. При движении назад применяйте тормоза слегка для торможения.
4. Не допускайте при движении назад поворотов под крутыми углами.
5. Никогда не нажимайте на рычаг дросселя резко.

⚠ Предостережение

Невыполнение предупреждений при движении назад может закончиться серьезной травмой или смертью. Перед переключением рычага скорости в положение «назад» всегда необходимо проверять наличие препятствий или людей позади транспортного средства. Когда есть опасность сзади, продолжайте движение медленно. Используйте

предупреждения. По возможности не допускайте движения назад на склонах и поворотов под крутыми углами.

Примечание: Не допускайте работы двигателя с открытым до конца дросселем. Открытие дросселя должно быть достаточным для поддержания только необходимой скорости.

Стоянка на склоне

Избегайте стоянки на склоне, если это возможно.

Если это неизбежно, следуйте данным предупреждениям:

1. Выключите двигатель.
2. Переведите рычаг тормоза в положение стоянки (парковки).
3. Всегда блокируйте задние колеса со стороны спуска, как показано на рисунке.

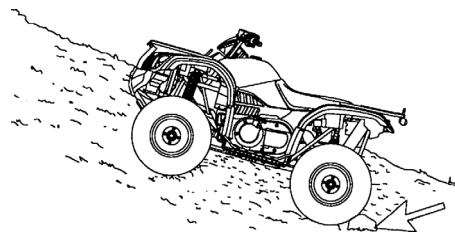

Повороты на ATV

Чтобы обеспечить максимальное сцепление

с поверхностью при поездке в режимах, два задних колеса установлены на одной оси и поворачиваются вместе с одной угловой скоростью. Должна использоваться специальная техника поворотов, чтобы ATV делал повороты быстро и легко. Необходимо, чтобы эти навыки были получены сначала на медленной скорости.

⚠ Предостережение

Всегда выполняйте надлежащим образом правила выполнения поворотов, как описано в этом руководстве. Практикуйтесь выполнять повороты на медленной скорости перед тем, как поворачивать на более высокой скорости. Не выполняйте повороты на скорости, слишком быстрой для ваших навыков или состояния.

Когда вы приближаетесь к крутому повороту, замедлите ход и начинайте поворачивать руль в нужном направлении. Действуйте следующим образом: переместите ваш вес относительно

подножек к внутренней стороне поворота и наклоните верхнюю часть тела в поворот. Используйте рычаг дросселя для поддержания ровной скорости при повороте. Этот маневр позволит колесу на внутренней части поворота слегка скользить, позволяя ATV делать поворот должным образом.

Повороты на ATV

Эта процедура должна быть осуществлена на медленной скорости и на большой территории, без препятствий. Если используется неправильная техника поворотов, то ваш ATV может продолжать двигаться прямо. Если ATV не поворачивается, остановитесь и затем повторите процедуру. Если поверхность движения скользкая, необходимо сместить вес тела к передним колесам, продвигаясь на сидении.

Как только вы освоили эту технику управления, вы сможете применить ее на более высокой скорости или выполнить более крутые повороты.

Невыполнение правил управления (типа: резкое нажатие дросселя, резкое торможение, неправильное смещение тела или слишком высокая скорость при крутом повороте) может стать причиной переворачивания ATV.

Если ATV начинает опрокидываться к внешней стороне поворота, необходимо больше сместить вес к внутренней стороне. Также может быть необходимо постепенно уменьшить нажатие на рычаг дросселя и повернуть руль к внешней стороне поворота, чтобы избежать опрокидывания.

Не допускайте движения на высокой скорости, пока полностью не освоите управление вашим ATV.

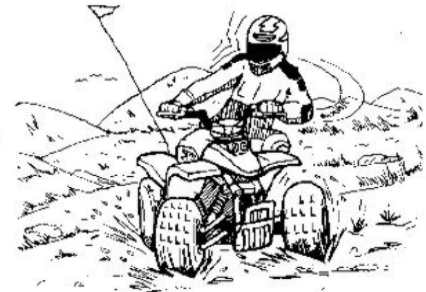

4.25 Скольжение и занос

Инструкция при движении на скользкой поверхности

1. Замедлите ход при выезде на скользкую поверхность.
2. Соблюдайте особую осторожность, двигайтесь по колее, не допуская быстрых и острых поворотов, которые могут быть причиной заносов.
3. Для выхода из заноса поворачивайте руль в направлении заноса и перемещайте центр тяжести тела вперед.

⚠ Предостережение

Невыполнение требований инструкций движения на скользких поверхностях может привести к потере сцепления шины с поверхностью и к потере управления, несчастному случаю и серьезной травме или даже смерти.

Никогда не применяйте тормоза в момент заноса.

Не ездите на чрезмерно скользких поверхностях. Всегда уменьшайте скорость и применяйте дополнительные меры предосторожности.

4.26 Определение предельных режимов использования

- Частое погружение в грязь или песок.
- Погружение в воду, преодоление водных преград.
- Участие в гонках или гоночный стиль вождения на высоких оборотах двигателя.
- Длительная низкая скорость, тяжелая нагрузка.
- Длительная работа на «холостом» ходу.
- Короткие поездки в холодную погоду.
- После эксплуатации в предельных режимах необходимо провести обслуживание.

5. Периодическое обслуживание

5.1 Предостережение для периодического обслуживания

Периодический осмотр, регулирование и смазка обеспечат содержание ATV в безопасном и работоспособном состоянии. Используйте только оригинальные запчасти производителя для замены.

Таблица периодического обслуживания и карта смазки должны рассматриваться как общее

руководство при нормальных условиях эксплуатации. Однако в зависимости от ПОГОДЫ, ЛАНДШАФТА, ГЕОГРАФИЧЕСКОГО ПОЛОЖЕНИЯ И ОСОБЕННОСТЕЙ ИНДИВИДУАЛЬНОГО ИСПОЛЬЗОВАНИЯ ИНТЕРВАЛЫ ОБСЛУЖИВАНИЯ, ВОЗМОЖНО, ДОЛЖНЫ БЫТЬ СОКРАЩЕНЫ.

▲ Предупреждение

ВОЗМОЖНАЯ ОПАСНОСТЬ: Обслуживание при работающем двигателе.

ЧТО МОЖЕТ ПРОИЗОЙТИ: (1): Горячая поверхность или движущиеся части двигателя могут причинить травму окружающим людям. Электрические детали могут быть повреждены.

КАК ИЗБЕЖАТЬ ОПАСНОСТИ: (1): Выключите двигатель при выполнении обслуживания, если не требуется его работа.

▲ Предупреждение

ВОЗМОЖНАЯ ОПАСНОСТЬ: Запуск или работа двигателя в закрытом помещении.

ЧТО МОЖЕТ ПРОИЗОЙТИ: (2): Выхлопные газы ядовиты и могут вызвать потерю сознания и смерть за короткое время.

КАК ИЗБЕЖАТЬ ОПАСНОСТИ: (2): Запускать двигатель и ездить на ATV только в помещениях с достаточной вентиляцией или на открытой территории.

5.2 Руководство по эксплуатации и набор инструментов

Руководство по эксплуатации и набор инструментов расположены в месте для хранения под сидением.

Всегда держите руководство по эксплуатации и набор инструментов постоянно с ATV, даже если происходит смена владельца.

Информация в этом руководстве предназначена, чтобы дать вам сведения о комплектности, профилактическом обслуживании и мелком ремонте собственными силами.

▲ Предупреждение

ВОЗМОЖНАЯ ОПАСНОСТЬ: Эксплуатация ATV с недопустимыми изменениями конструкции.

ЧТО МОЖЕТ ПРОИЗОЙТИ: Неправильное применение и установка аксессуаров или недопустимые изменения конструкции могут изменить управляемость ATV, которое может привести к аварии.

КАК ИЗБЕЖАТЬ ОПАСНОСТИ:

1. Никогда не изменяйте конструкцию ATV посредством неподходящей установки или использованием аксессуаров.
2. Все детали и принадлежности, устанавливаемые на этом ATV, должны быть оригинальными от производителя или эквивалентны и разработаны для использования на этом ATV и должны устанавливаться и использоваться согласно руководству.

3. Если у вас есть вопросы, проконсультируйтесь с дилером или станцией технического обслуживания.

5.3 Таблица периодического обслуживания

Проверяйте выполнение периодичности контроля и обслуживания, как указано в этом руководстве. Доставьте свой ATV для проверки и периодической регулировки вашему уполномоченному дилеру.

Обозначения в таблице:

« **I** » — Контроль, очистка, регулировка и замена при необходимости. « **R** » — Замена.
« **L** » — Смазка. « ***** » — должно быть выполнено дилером или станцией технического обслуживания

Таблица периодических проверок и обслуживания

П/п	Пункт проверки	Интервал обслуживания в км / в час	300 км 20 ч	1000 км 60 ч	2000 км 120 ч	Каждые 1000 км 60 ч	5000 км 300 ч
Обслуживание двигателя							
1	*	Обороты «холостого хода» двигателя	I	I	I	I	I
2		Контроль свечи зажигания или замена		I	I	I	I
Система подачи топлива и воздуха							
3		Элемент воздушного фильтра	Очистка и замена при необходимости через 20–40 час (или чаще, когда попадает вода или пыль)				
5	*	Карбюратор / Холостой ход	I	I	I	I	I
6	*	Рычаг дросселя / Ограничитель скорости	I	I	I	I	I
7	*	Топливопровод (контроль трещин)	I		I	I	I
8	*	Топливный кран	I		I	I	I
Рама / Рулевое управление / Подвеска / Тормоза / Колеса и шины							

9	*	Верхний и нижний рычаги подвески	I	I	I	I	I
10	*	Рулевой вал (смазка, проверка рулевых тяг)			I/L	I/L	I/L
11	*	Проверка передних и задних амортизаторов			I	I	I
12	*	Проверка свободного хода тормозов	I	I	I	I	I
13	*	Проверка износа тормозных колодок	Замена по мере износа				
14	*	Проверка уровня тормозной жидкости	I	I	I	I	I
15	*	Проверка колесных дисков на повреждение	I	I	I	I	I
16	*	Проверка люфтов ступичных подшипников	I		I	I	I
17	*	Проверка шин (давление, износ)	I		I	I	I
18	*	Гайки, болты, втулки (проверка затяжки)	I	I	I	I	I
19	*	Подушки крепления двигателя (проверка)	I		I	I	I
20		Передний/задний кулак крепления колес	L	L	L	L	L
21	*	Трос дросселя, трос парковочного тормоза	I/L	I/L	I/L	I/L	I/L
22		Суппорты тормозные	I	I	I	I	I
Трансмиссия							
23		Масло заднего редуктора	I	I	I	I	R
24	*	Ремень, шкив вариатора CVT	I		I	I	I
25	*	Сцепление CVT	I			I	I
Электрическая часть							
26	*	Приборы освещения / электрооборудования	I	I	I	I	I
27	*	Передние / задние выключатели	I	I	I	I	I
28		Аккумулятор, контроль зарядки, напряжения	I	I	I	I	I

☑ **Примечание:**

Обслуживание должно быть проведено в интервале пройденных километров или отработанных часов, в зависимости от того, что наступит раньше.

☑ **Примечание:**

1. Элемент воздушного фильтра должен быть очищен каждые 20–40 часов работы или более часто, или заменен после поездки (1) в пыльных условиях, (2) в дождливую погоду, (3)

- на песчаной территории.
2. Обслуживание должно быть выполнено чаще, если ATV часто ездит с высокой скоростью.
 3. Проверьте аккумулятор перед поездкой на ATV. Зарядите аккумулятор или замените на новый, если это необходимо.
 4. Профилактическое обслуживание:
 - a) Система зажигания: выполните обслуживание и проверку, пропуски зажигания, или происходит перегрев.
 - b) Удаление нагара: удалите нагар в головке цилиндра, с днища поршня, из системы выпуска, когда мощность очевидно снижена.

⚠ **Предостережение**

Пользователь ATV должен контролировать выполнение проверок сервисного обслуживания и вести учет пробега и моточасов работы двигателя в течение всего срока службы и обращаться к дилеру для периодического ремонта. Несоблюдение периодического ремонта и сервисного обслуживания вашего ATV приведет к неисправностям, отказам в работе вашего ATV, а также утрате гарантии в гарантийный период.

5.4 Моторное масло (2-тактное моторное масло)

Производитель рекомендует моторное масло предназначенное строго для использования в мотоциклах с двухтактными двигателями.



5.5 Масло в редукторе

Масло в редукторе должно меняться согласно плану технического обслуживания после пробега первых 500 км. И затем каждые 4000 км.

Масло должно меняться при разогретом двигателе, что бы масло могло стечь без остатка.

1. Установите АТВ на ровную поверхность.
2. Заведите двигатель и дайте ему прогреться.
3. Заглушите двигатель.
4. Установите емкость для масла под двигатель, что бы собрать старое масло.
5. Открутите пробку заливного отверстия ❶
6. Затем открутите винт ❷ и дождитесь, пока масло полностью стечет.
7. Закрутите винт ❷
8. Медленно залейте трансмиссионное масло 120 мл .
9. Закрутите пробку заливного отверстия ❶

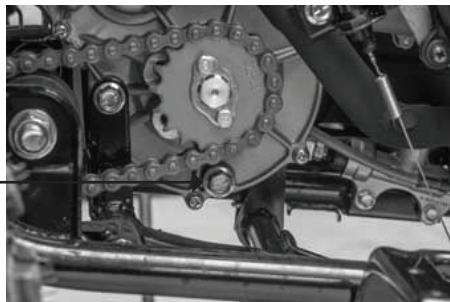

5.6 Осмотр свечи зажигания

Стандартная свеча — NGK BPR7HS

1. Выкрутите свечу.
2. Проверьте свечу зажигания в части износа электродов, нагара и трещин.
3. Удалите нагар с помощью проволочной щетки.
4. Измерьте зазор между электродами: 0,6–0,7 мм
Прежде чем установить свечу зажигания, проверьте размеры, межэлектродный зазор с помощью щупа

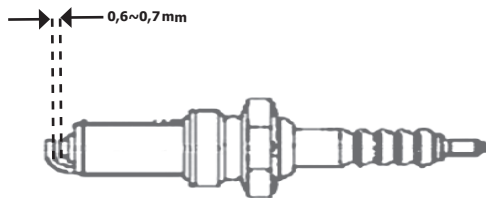

и отрегулируйте на соответствие спецификации. При монтаже свечи зажигания проверьте состояние прокладки или используйте новую прокладку. Вытрите грязь на резьбе и затяните свечу с усилием затяжки, регламентированным спецификацией.

- зазор между электродами: 0,6–0,7 мм
- момент затяжки свечи: 20 н•м (2,0 кгс•м)

☑ **Примечание:**

Белый цвет центрального электрода и изолятора свечи зажигания может указывать на подсос воздуха при впуске или на проблему настройки карбюратора.

5.6.5 Чистка/замена фильтрующего элемента воздушного фильтра

1. Удалите крышку воздушного фильтра, открутив 4 винта.
2. Удалите фильтрующий элемент воздушного фильтра.
3. Вымойте элемент аккуратно в растворителе.
4. Выжмите лишний растворитель из фильтра и позвольте ему высохнуть. Не крутите фильтрующий элемент при сжатии.
5. Осмотрите элемент, если поврежден, замените его.
6. Налейте немного моторного масла на элемент, элемент должен быть влажным, с равномерно распределенным маслом.
7. Повторно установите элемент в направляющую рамку.
8. Установите элемент в корпус и закройте крышкой, закрутите винты крышки.



☑ **Примечание:**

Мойте фильтрующий элемент воздушного фильтра каждые 20–40 часов работы двигателя. Чистка, мойка и смазка должны выполняться чаще, если ATV используется в чрезвычайно пыльных условиях.

При очистке фильтрующего элемента проверьте: отверстие для забора воздуха для устранения любых посторонних предметов, резиновый переходник от корпуса воздушного фильтра к карбюратору и все детали и уплотнители, обеспечивающие герметичность воздушного фильтра.

Затяните все детали надежно, чтобы избежать возможности попадания нефильтрованного воздуха на вход в двигатель.

⚠ **Предостережение**

Никогда не запускайте ATV без фильтрующего элемента воздушного фильтра.

⚠ **Предупреждение**

ВОЗМОЖНАЯ ОПАСНОСТЬ: Использование низкооктанового растворителя или бензина для мойки фильтрующего элемента воздушного фильтра.

ЧТО МОЖЕТ ПРОИЗОЙТИ: Растворители или бензин могут загореться или взорваться.

КАК ИЗБЕЖАТЬ ОПАСНОСТИ: Используйте для чистки фильтрующего элемента растворитель — сольвент.

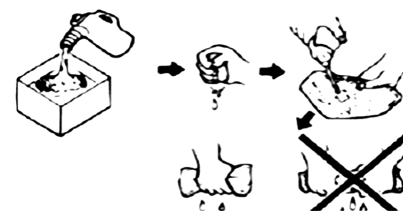

5.7 **Настройка карбюратора**

Регулировку карбюратора должны выполнять только

уполномоченный дилер или станция технического обслуживания. Не пытайтесь выполнить эти процедуры, если у вас нет достаточных знаний и необходимых инструментов.

⚠ **Предостережение**

Не выполняйте эти процедуры, когда двигатель горячий. Подложите ткань под карбюратор и протрите насухо любое пролитое топливо. После обслуживания карбюратора проверьте работу рычага дросселя и удостоверьтесь, что все работает правильно, прежде чем управлять ATV.

5.8 Регулировка «холостого хода»

Регулировка оборотов «холостого хода» может быть выполнена владельцем ATV как операция обычного обслуживания. Не пытайтесь выполнить эти процедуры, если у вас нет достаточных знаний и необходимых инструментов.

5.8.1 Регулировка «холостого хода» двигателя

1. Прогрейте двигатель.
2. Поверните регулировочный винт, который отвечает за ограничение хода дроссельной заслонки, по часовой стрелке до легкого упора.
3. Ослабьте винт при вращении его против часовой стрелки 1–½ оборота.
4. Запустите двигатель и отрегулируйте винтом регулировки «холостого хода» обороты, приблизительно 1600 +/-100 оборотов в минуту.
5. Поверните вспомогательный винт вправо или влево (по часовой или против часовой стрелки) для регулировки оборотов двигателя RPM.
6. Для новой регулировки оборотов «холостого хода»

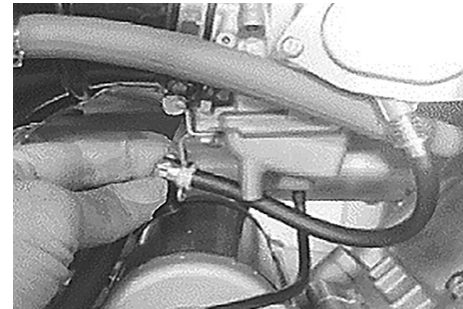

используйте винт регулировки холостого хода.

5.9 Регулировка хода рычага дросселя / троса

☑ **Примечание:**

Отрегулируйте обороты «холостого хода» двигателя прежде, чем регулировать свободный ход рычага дросселя.

Ослабьте контргайку (1).

Поворачивайте регулировочный болт, пока свободный ход рычага дросселя (C) не составит 2–4 мм.

Чтобы увеличить ход тросика дросселя, вращайте регулировочный болт по часовой стрелке (a); чтобы уменьшить ход тросика дросселя, вращайте регулировочный болт против часовой стрелки (b). Затяните контргайку (1).

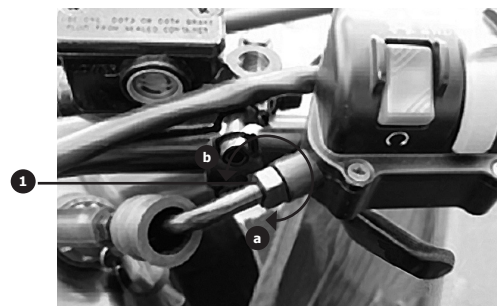

5.9.1 Контроль уровня тормозной жидкости

Когда уровень тормозной жидкости приближается к нижней метке, тормозная жидкость должна быть добавлена в емкость. Используйте тормозную жидкость только DOT # 4. Низкий уровень тормозной жидкости может указать на износ тормозных колодок и/или утечку в тормозной системе. Если уровень тормозной жидкости низок, обязательно проверьте износ тормозных колодок и наличие утечки в тормозной системе.



⚠ Предостережение

Никогда не допускайте попадания инородного материала (грязь, вода и т.д.) в бачок с тормозной жидкостью.

Тормозная жидкость может повредить окрашенные части и пластмассу.

⚠ Предупреждение

ВОЗМОЖНАЯ ОПАСНОСТЬ: Контакт тормозной жидкости с кожей и глазами.

ЧТО МОЖЕТ ПРОИЗОЙТИ: Раздражение кожи и потеря зрения.

КАК ИЗБЕЖАТЬ ОПАСНОСТИ: Не допускайте контакта тормозной жидкости с кожей или глазами.

5.10 Передние и задние дисковые тормоза проверка и регулировка

Накладки тормозной колодки должны проверяться на износ согласно временным интервалам, предусмотренным в плане технического обслуживания.

Проверка износа накладок тормозных колодок производится путем визуального осмотра.

Если тормозная колодка повреждена или если остаточная толщина составляет менее чем 1.5 мм, пожалуйста, обратитесь к дилеру, чтобы установить новый комплект тормозных колодок.

5.10.1 Проверьте каждую переднюю тормозную колодку на предмет повреждения и измерьте их остаточную толщину

Если тормозная колодка повреждена или если

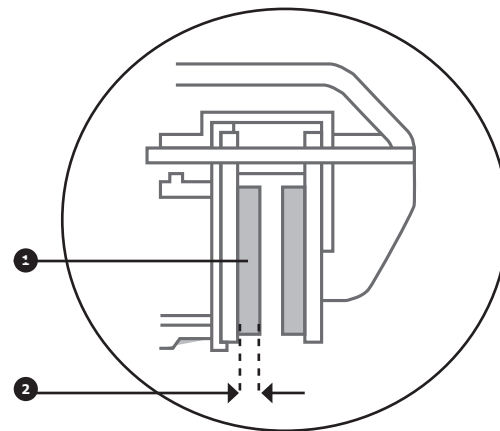

остаточная толщина составляет менее чем 1.0 мм, пожалуйста, обратитесь к дилеру, чтобы установить новый комплект тормозных колодок.

5.10.2 Проверьте возможные повреждения каждой тормозной колодки, измерьте ее толщину

Проверяйте работу педали ножного тормоза и левого рычага заднего тормоза перед каждой поездкой. Периодически проверяйте тормозные колодки. Если тормозные колодки имеют износ и толщина колодки составляет менее 1.5 мм, обратитесь к дилеру для замены комплекта тормозных колодок.

5.11 Регулировка свободного хода рычага переднего тормоза

У рычага переднего тормоза не должно быть люфта (свободного хода), поскольку это — гидросистема. Когда задействуют ручку тормоза, гидравлическое давление к тормозному суппорту должно быть приложено незамедлительно.

Если имеется свободный ход (или мягкие тормоза), проверьте тормозной шланг, главный цилиндр, шунтирующий контур тормоза. Если имеется какая-либо утечка или повреждение, обратитесь к дилеру немедленно, чтобы проверить тормозную систему.

5.12 Регулировка свободного хода рычага заднего тормоза

У рычага заднего тормоза не должно быть люфта (свободного хода), поскольку это — гидросистема. Когда задействуют ручку тормоза, гидравлическое давление к тормозному суппорту должно быть приложено незамедлительно.

Если имеется свободный ход (или мягкие тормоза),

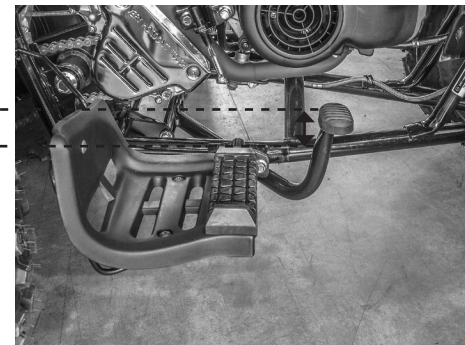

проверьте шланг тормозной, главный цилиндр, шунтирующий контур тормоза. Если имеется какая-либо утечка или повреждение, обратитесь к дилеру немедленно, чтобы проверить тормозную систему.

5.13 Проверка / регулирование высоты педали тормоза

Верхняя часть педали тормоза должна быть на высоте 58,0 мм от накладки на пол для ноги водителя. Если положение педали тормоза не соответствует указанным требованиям, необходимо обратиться к дилеру для регулировки.

5.14 Проверка стояночного тормоза

Если стояночный тормоз не функционирует должным образом, необходимо провести регулировку стояночного тормоза.

5.14.1 Регулировка рычага парковочного тормоза (незначительная регулировка)

1. Ослабьте контргайку регулятора тросика тормоза ②.
2. Поверните регулятор так, чтобы свободный ход был незначительным или совсем отсутствовал ①.
3. После получения лучшего усилия парковки затяните контргайку.

5.14.4 Проверка износа колодок стояночного тормоза

Проверьте износ колодок стояночного тормоза, если стояночный тормоз не может функционировать должным образом и слышен шум от диска заднего тормоза, замените комплект тормозных колодок в случае необходимости.

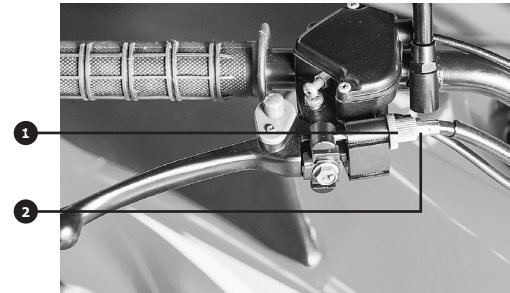

5.15 Концевой выключатель сигнала тормоза

Выключатели стоп-сигнала должны быть проверены и в случае необходимости отрегулированы. Выключатель стоп-сигнала для педали тормоза может быть отрегулирован следующим образом:

1. Поверните регулировочную гайку ❶, пока выключатель стоп-сигнала не освободится.
2. Поверните регулировочную гайку по часовой стрелке, чтобы стоп-сигнал загорелся раньше. Поверните регулировочную гайку против часовой стрелки, чтобы стоп-сигнал загорелся позже.

☑ **Примечание:**

Выключатель стоп-сигнала должен быть отрегулирован так, чтобы стоп-сигнал загорелся непосредственно перед тем, как наступает торможение.



5.16 Контроль приводных тросов и смазка

Работа всех тросов и их состояние должны быть проверены перед каждой поездкой. Концы троса нужно смазать в случае необходимости. Если трос поврежден или не перемещается свободно, обратитесь к дилеру для его проверки, смазки или замены.

⚠ **Предупреждение**

ВОЗМОЖНАЯ ОПАСНОСТЬ: Поврежденные тросы управления.

ЧТО МОЖЕТ ПРОИЗОЙТИ: Повреждение внешней оболочки троса управления может привести к коррозии троса. Тросы также могут перетереться или согнуться. В результате работа оборудования может быть нарушена и, как следствие, может произойти несчастный случай или авария.

КАК ИЗБЕЖАТЬ ОПАСНОСТИ: Чаще осматривайте тросы. Замените поврежденные тросы. Смажьте оболочку троса внутри и концы троса. Если тросы не работают свободно, обратитесь к дилеру для их замены.

Рекомендуемая смазка: смазка для цепей или моторное масло SAE 10W40.

5.17 Педаль тормоза, ручка тормоза, смазка

Работа ручки/педали тормоза должна быть проверена перед каждой поездкой. Ось вращения на рычага / педали нужно смазать в случае необходимости.

Рекомендуемая смазка: Литиевая смазка / силиконовая смазка

5.18 Смазка шарниров нижнего и верхнего рычагов.

Смажьте ось вращения верхних и нижних рычагов задней подвески (с помощью шприца).

Рекомендуемая смазка: литиевая смазка.

5.19 Смазка рулевого вала

Используйте смазку для рулевого вала. Рекомендуемая смазка — литиевая смазка

5.20 Проверка колес, снятие и установка

5.20.1 Осмотр колес

Проверьте диски колес на наличие повреждений.

Чтобы проверить состояние подшипников переднего колеса, необходимо поднять переднюю часть ATV так, чтобы колеса свободно висели, аналогично проверяются подшипники задних колес.



Покачайте вперед-назад за колесо сбоку в верхней части. Если обнаружен чрезмерный боковой люфт, не рекомендуется ездить на транспортном средстве. Чрезмерный люфт может быть вызван износом или повреждением сайлент-блоков рычагов подвески, повреждением колесных подшипников, неправильной регулировкой схождения колес, повреждениями рулевых наконечников или другими повреждениями рулевого управления. Свяжитесь с уполномоченным дилером и исправьте возможные неисправности.

5.20.2 Демонтаж колеса

Поднимите ATV при использовании подходящего стенда, чтобы вывесить колесо. Открутите гайки колеса. Снимите колесо в сборе.

5.20.3 Установка колеса

При монтаже колес выполните операции демонтажа в обратной последовательности. Момент затяжки гайки колеса: Передние/задние колеса: 45 н·м (4,5 кгс·м)
Пожалуйста, устанавливайте колеса в соответствии со стрелкой на внутренней боковой поверхности шины, показывающей направление вращения колес.

5.21 Обслуживание колес

Давление воздуха в шинах влияет на управляемость ATV и его устойчивость. Проверьте давление воздуха и поддержите рекомендуемое давление в шинах перед каждой поездкой.

5.21.1 Контроль давления в шинах.

Проверяйте давление в шине с помощью манометра, который находится вместе с комплектом инструментов. Шины должны быть накачаны до рекомендованного давления. Рекомендуемое давление в шинах:
Передние: 15кПа (0,15 кгс/см²).
Задние: 20кПа (0,20кгс/см²).

5.21.2 Предельный износ протектора шин.

1. Давление должно проверяться, когда шины холодные.
2. Давление воздуха в шинах должно быть равным с обеих сторон.
3. Никогда не устанавливайте давление в шинах ниже минимума.
4. Превышение давления в шинах относительно максимально допустимого может привести к разрыву шины. Накачивайте шины медленно и аккуратно. Быстрое накачивание может привести к разрыву шин.
5. Периодически проводите осмотр износа протектора шины. Когда остаточная высота протектора меньше 3 мм, замените шину.

5.21.6 Замена шин

Пожалуйста, для замены шин обращайтесь в специализированную сервисную станцию или к дилеру. Пожалуйста, устанавливайте колеса в соответствии со стрелкой на внутренней боковой поверхности шины, показывающей направление вращения колес.

▲ Предупреждение

ВОЗМОЖНАЯ ОПАСНОСТЬ:

- (1) Неравное по осям или несоответствующее давление в шинах
- (2) неподходящие шины

ЧТО МОЖЕТ ПРОИЗОЙТИ: Несоответствующие характеристики влияют на управляемость и устойчивость на дороге этого ATV. Использование типов/размеров шины (передние/задние), отличных от указанных в руководстве, или несоответствие давления в шинах может оказать негативное влияние на управляемость и устойчивость, увеличивающее риск несчастного случая.

КАК ИЗБЕЖАТЬ ОПАСНОСТИ:

1. Поддерживайте надлежащее давление в каждой шине.

2. Измеряйте давление, когда шины холодные.
3. Поддерживайте равное давление в передних шинах и равное давление в обеих задних шинах.
4. Всегда используйте тип и размер шин, как определено в руководстве для этого транспортного средства.

5.22 Замена ламп фары

5.22.1 Лампа передней фары

Снимите резиновый чехол с обратной стороны корпуса фары.

Снимите фиксатор лампы и разъем лампы.

Снимите и удалите дефектную лампу из фары.

Установите новую лампу и закрепите ее проволоочным фиксатором. Пожалуйста, не берите лампу руками за стеклянную колбу, чтобы предотвратить попадание грязи на стекло.

Установите электрический разъем и резиновый чехол.

⚠ Предупреждение

ВОЗМОЖНАЯ ОПАСНОСТЬ: Лампа передней фары может быть горячей сразу после выключения .

ЧТО МОЖЕТ ПРОИЗОЙТИ: Вы можете получить ожог или произойдет воспламенение, если лампа коснется чего-то огнеопасного.

КАК ИЗБЕЖАТЬ ОПАСНОСТИ: Подождите, пока лампа остынет до температуры окружающей среды.

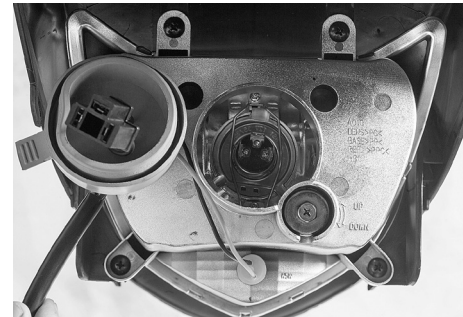
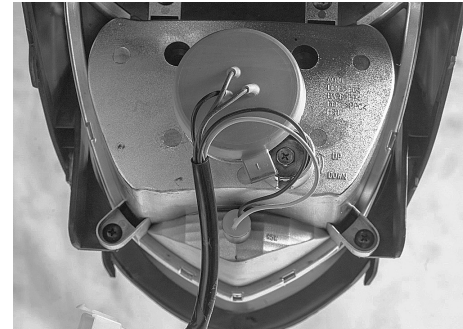

☑ **Примечание:**

Пожалуйста, возьмите лампу чистым полотенцем/ тканью, чтобы предотвратить попадание грязи на стекло лампы. Если какая-либо грязь/масло обнаружена на новой лампе, вытрите грязь/масло спиртом и чистой тканью.

Жирные пятна от пальцев также могут вызвать преждевременную выход из строя лампы.

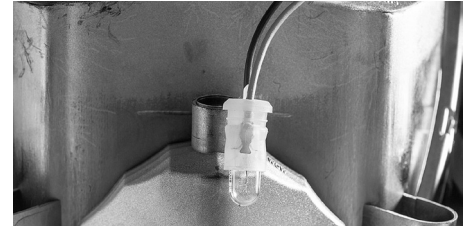

5.22.2 Лампа габаритного огня.

Поверните лампу против часовой стрелки и извлеките ее вместе с разъемом.

1. Извлеките лампу из разъема и установите новую лампу.
2. Установите разъем с лампой в корпус и поверните по часовой стрелке, чтобы повторно установить его.
3. Проверьте функционирование.

5.22.4 Лампа указателя поворота

1. Снимите корпус поворота и извлеките лампу из разъема, повернув ее против часовой стрелки.
2. Установите новую лампу с разъемом в фонарь и поверните по часовой стрелке, чтобы установить на место.
3. Проверьте функционирование.

5.22.4 Лампа заднего фонаря / лампа заднего указателя поворота.

1. Снимите корпус заднего фонаря и извлеките лампу из разъема, установите новую лампу.
2. Установите новую лампу с разъемом в фонарь и поверните по часовой стрелке, чтобы установить на место.
3. Проверьте функционирование.



5.23 Аккумулятор / система зарядки

Эта модель ATV оборудована герметичным аккумулятором, который не требует какого-либо обслуживания. Не требуется проверять электролит или добавлять дистиллированную воду. Проверьте, в случае необходимости обратитесь к дилеру для проверки аккумулятора.

5.23.1 Новый аккумулятор

Пожалуйста, изучите инструкцию для аккумулятора, которая имеется в комплекте, для первой заправки электролита в аккумулятор.

Убедитесь, что аккумулятор полностью заряжен. Чтобы проверить состояние заряда, используйте цифровой вольтметр: стандартное напряжение должно быть более 12,8В. Пожалуйста, подождите более 20 минут после того, как электролит заполнен. Если напряжение меньше 12,8В, перед использованием, пожалуйста, зарядите аккумулятор в соответствии с инструкцией.

Если недостаточно зарядки, зарядите аккумулятор еще раз или замените на новый — обратитесь к дилеру или на сервисную станцию для зарядки аккумулятора или его замены.

▲ Предупреждение

ВОЗМОЖНАЯ ОПАСНОСТЬ: Возникает во время установки аккумулятора с электролитом.

ЧТО МОЖЕТ ПРОИЗОЙТИ: Электролит содержит серную кислоту. Аккумулятор выделяет взрывчатые газы при зарядке и заправке электролитом.

КАК ИЗБЕЖАТЬ ОПАСНОСТИ:

1. Аккумулятор выделяет **ВЗРЫВЧАТЫЕ ГАЗЫ**, пожалуйста, размещайте новый аккумулятор с электролитом как можно дальше от источника искр, открытого огня и сигареты. Обеспечьте соответствующую вентиляцию, когда проводится зарядка аккумулятора в замкнутом пространстве.
2. Электролит содержит серную кислоту. Возможно попадание электролита на кожу даже через одежду, что может вызвать тяжелые ожоги. Надевайте защитные очки и защитную одежду. Если электролит попал в глаза, промойте сразу проточной водой в течение 15 минут и обратитесь к врачу немедленно.

⚠ Предостережение

Этот аккумулятор — герметичный, не требующий никакого обслуживания уровня жидкости. Не пытайтесь удалить уплотнительную крышку, чтобы заполнить аккумулятор; вы можете повредить аккумулятор.

⚠ Предостережение

НЕ ДЕЛАЙТЕ быстрой зарядки аккумулятора. Используйте зарядное устройство в режиме зарядки необслуживаемых аккумуляторов, температура аккумулятора не должна превысить 45°C. Удалите аккумулятор из ATV при зарядке.

Для аккумулятора нормальный ток зарядки составляет 1,8А; зарядка в течение 5–10 часов.

5.23.2 Зарядка аккумуляторной батареи

Мы предлагаем вам обращаться к дилеру для зарядки аккумулятора. Если вы квалифицированный пользователь, зарядите аккумулятор с помощью зарядного устройства (зарядное устройство постоянного напряжения), пожалуйста, следуйте инструкциям зарядного устройства.

5.23.3 Демонтаж и хранение аккумулятора

1. Если ATV не будет использоваться больше одного месяца, снимите аккумулятор, полностью зарядите его, и затем поместите в прохладное, сухое место на хранение.
2. Если аккумулятор будет храниться больше двух месяцев, проверяйте его, по крайней мере, один раз в месяц и зарядите его в случае необходимости.
3. При зарядке или хранении снимите аккумулятор с ATV.

Процедура:

- a) Выключите зажигание, ключ в положение «OFF» — «выключено».
- b) Снимите сидение.
- c) Отсоедините черный провод (-) от минусовой клеммы.
- d) Отсоедините красный провод (+) от плюсовой клеммы.
- e) Снимите аккумулятор с ATV.
- f) Установите аккумулятор на зарядку или на хранение.

⚠ Предостережение

Храните аккумулятор только в прохладном и сухом месте. Не оставляйте на хранение аккумулятор в горячем (более 30°C) или холодном (менее 0°C) месте.

5.24 Плавкий предохранитель (15А)

Предохранитель находится под сидением, рядом с аккумулятором. Для замены предохранителей выполните следующую процедуру:

1. Снимите сидение.
2. Выключите зажигание, ключ в положение «OFF» — «выключено».
3. Откройте крышку блока предохранителя ❶ и удалите сгоревший предохранитель.
4. Установите новый предохранитель

5.25 Поиск и устранение неисправностей

Проблемы с топливом, сжатием, зажиганием или аккумулятором могут быть причиной плохого запуска и потери мощности. Обнаружение неисправности обеспечивает быстрая и легкая операция проверки. При любой сложной проблеме обратитесь к местному дилеру или в сервис для тщательного осмотра и ремонта.

⚠ Предупреждение

ВОЗМОЖНАЯ ОПАСНОСТЬ: Не проверяйте топливную систему, когда курите или находитесь вблизи открытого пламени.

ЧТО МОЖЕТ ПРОИЗОЙТИ: Воспламенение или взрыв топлива может принести тяжелые повреждения и большой ущерб.

КАК ИЗБЕЖАТЬ ОПАСНОСТИ: Не курите при проверке топливной системы. Убедитесь, что вблизи нет открытого пламени или искр.

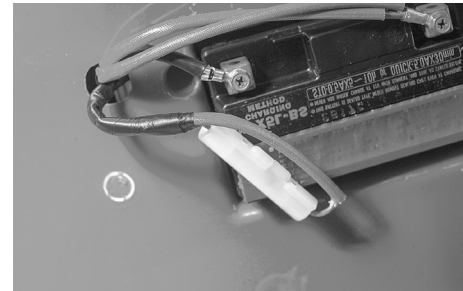

5.25.1 Проверочная таблица

Проблема	Возможная причина	Решение проблемы
Двигатель не проворачивается при запуске.	Низкий заряд батареи или не затянуты или окислены клеммы	Замените аккумулятор, очистите или закрепите клеммы
	Перегорел предохранитель	Замените перегоревший предохранитель
	Ключ зажигания в положении «OFF»	Поверните ключ в положение «ON»
Двигатель проворачивается при запуске, но не заводится или заводится с трудом	Плохой бензин, наличие воды в бензине	Слейте плохой бензин из топливного бака и карбюратора и замените его новым
	Нет бензина в баке	Заправьте бак бензином
	Загрязненная или неисправная свеча зажигания	Проверьте свечу зажигания, замените, если необходимо
	Низкая компрессия	Изношены поршневые кольца или цилиндр. Обратитесь к дилеру ВМ для проверки
Двигатель тяжело заводится на горячую	Нет искры в свече зажигания	Проверьте соединение в свечном колпачке
	Засорился воздушный фильтр	Почистите или замените
	Окислились клеммы аккумулятора	Почистите
Двигатель испытывает недостаток мощности	Загрязненная свеча зажигания	Замените
	Свеча загрязнена или неправильно подобрана	Замените
	Неисправная катушка зажигания	Замените
Двигатель свистит или стучит	Плохое или загрязненное топливо	Замените
	Плохое качество топлива или низкооктановое топливо	Замените соответствующим топливом
	Неисправна система зажигания.	Обратитесь к вашему дилеру
	Неверный зазор свечи зажигания	Сделайте правильный зазор или замените свечу.

6. Очистка и хранение

6.1 Очистка

Чистите ATV регулярно для защиты поверхности и проверяйте на наличие повреждений, потертостей, утечек масла или тормозной жидкости, что улучшит внешний вид и рабочие характеристики ATV.

1. Закройте конец выхлопной трубы, чтобы предотвратить попадание воды. Затем убедитесь, что свеча и крышка топливного бака закрыты.
2. Если двигатель замаслен, используйте обезжиривающее средство и кисть. Не используйте обезжиривающее средство при мойке ступиц с подшипниками, приводов и осей колес.
3. Используйте только невысокое давление, чтобы убрать грязь.

▲ Предупреждение

Высокое давление воды или воздуха может повредить некоторые части, такие, как колесные подшипники, тормоза, сальники и электрооборудование.

Используйте холодную воду для удаления грязи. После того, как грязь будет удалена, вымойте все поверхности теплой водой и мягким моющим средством.

Сразу же ополосните ATV чистой водой и протрите чистым полотенцем или впитывающей тканью.

Чистите сиденье средством для виниловых обивок, чтобы оно было эластичным и блестящим.

Автомобильный воск может использоваться на всех окрашенных и хромированных поверхностях. Избегайте смешивания различных чистящих восков.

Когда закончите, заведите двигатель и дайте ему поработать несколько минут. Затем проверьте тормоза.

▲ Предупреждение

ВОЗМОЖНАЯ ОПАСНОСТЬ: Управление с влажными тормозами после мойки.

ЧТО МОЖЕТ ПРОИЗОЙТИ: Влажные тормоза могут снизить тормозную способность, увеличивая шанс несчастного случая.

КАК ИЗБЕЖАТЬ ОПАСНОСТИ: Проверьте тормоза после мытья. Нажмите на тормоза несколько раз на малых скоростях, чтобы за счет трения высушить поверхности.

6.2 Хранение

Перед длительным хранением (60 дней или более) проверьте необходимость ремонта ATV и проведите его.

1. Следуйте всем инструкциям в разделе «Очистка» этой главы.
2. Поверните топливный кран в положение "OFF".
3. Слейте топливо из поплавковой камеры карбюратора путем ослабления сливного болта.
4. Добавьте топливный стабилизатор (7.5 мл на каждый литр топлива) в топливный бак.
5. Выполните следующие шаги, чтобы защитить цилиндр, поршневые кольца и т.д. от коррозии:
 - a) Удалите колпачок свечи зажигания и свечу зажигания.
 - b) Вылейте чайную ложку моторного масла (20-25 мл) в отверстие свечи зажигания.
 - c) Установите колпачок свечи зажигания на свечу зажигания и затем поместите свечу на головку цилиндра так, чтобы электроды были заземлены. (Это ограничит зажигание во время следующего шага).
 - d) Проверните двигатель несколько раз стартером. (Так стенки цилиндра покроются маслом).

- е) Снимите колпачок со свечи зажигания и затем установите свечу зажигания и свечной колпачок.
 6. Смажьте все регулирующие тросики.
 7. Снимите аккумулятор. Убедитесь, что зарядили аккумулятор перед хранением. Не помещайте аккумулятор в горячее или холодное место.
 8. Проверьте давление воздуха в шинах и подоприте раму, чтобы поднять все колеса от земли.
 9. Вымойте и высушите, а затем натрите воском все окрашенные поверхности ATV.
 10. Наденьте на глушитель полиэтиленовый пакет во избежание попадания влаги в глушитель.
- ☑ **Примечание:**
Сделайте весь необходимый ремонт до хранения ATV.

7. Информация о сервисе

7.1 Учебный курс

Учебный курс, обучение езде и безопасности на ATV. Пожалуйста, свяжитесь с местным поставщиком / дилером для обсуждения этого вопроса.

7.2 Гарантия

Для решения вопросов о гарантии свяжитесь с вашим дилером.

7.3 Руководство по эксплуатации и набор инструментов

Убедитесь в наличии руководства по эксплуатации и набора инструментов (включающего манометр для проверки давления в шинах). Это руководство и набор инструментов — часть ATV, пожалуйста, держите их в готовности для использования, даже когда ATV сменил владельца. Замена руководства по эксплуатации и набора инструментов доступны у каждого дилера.

7.4 Каталог запасных частей

Каталоги запасных частей доступны у каждого дилера. Рекомендуется использовать только оригинальные части производителя для ремонта.

7.5 Руководство по ремонту

Руководство по ремонту доступно в каждой мастерской. Руководство по ремонту написано для профессионального технического персонала. Пожалуйста, всегда обращайтесь в квалифицированную сервисную станцию, чтобы выполнить механический ремонт / работы по обслуживанию, которые предусмотрены (рекомендованы) в руководстве по эксплуатации.

7.6 Специальные инструменты

Специальные инструменты доступны у каждого дилера. Надлежащие специальные инструменты необходимы для полной и точной настройки и сборки.

7.7 Аксессуары и принадлежности

Аксессуары и принадлежности доступны у каждого дилера.

7.8 Отчеты

Чтобы гарантировать, что ATV всегда имеет хорошие рабочие характеристики, необходимо осуществлять периодические проверки и обслуживание.

8. Спецификация и электрическая схема

8.1 Спецификация

Наименование параметра	Значение параметра
Размеры, мм:	JUNIOR 100
длина	1650
ширина	1030
высота	1040
Высота по сиденью	800
База колес	1100
Минимальный дорожный просвет	220
Основной вес, кг:	
сухой	134
в снаряженном состоянии	144
Максимальная нагрузка	60
Тип двигателя	2-тактный с воздушным охлаждением
Расположение цилиндра	С горизонтально расположенным цилиндром
Объем двигателя	95.6 см ³
Диаметр х ход поршня	52 x 45 мм
Степень сжатия	5.8
Система запуска	Электрический стартер
Система смазки	С предварительным смешиванием масла и топлива
Тип масла для двигателя	2 Stroke IP не ниже TC
Количество	1.1 л
Максимальная скорость	65 км/ч
Карбюратор, тип	VM16
Производитель	MIKUNI
Свеча зажигания:	
Тип / производитель	BPR7HS NGK
Зазор между электродами	0,6-0,7 мм
Карбюратор, тип	VM16
Производитель	MIKUNI

Наименование параметра	Значение параметра
Свеча зажигания: Тип / производитель Зазор между электродами	BPR7HS NGK 0,6–0,7 мм
Масло для редуктора Количество масла при замене	SAE#80W90 0,12 л
Воздушный фильтр	Сменный элемент из поролона, пропитанный в масле
Система охлаждения	воздушное
Тип топлива Объем топливного бака	Только неэтилированный бензин, ОЧ — 92 5.6 л
Сцепление	Сухого типа / Центробежное, автоматическое
Трансмиссия: Тип трансмиссии Управление Тип первичной передачи Тип вторичной передачи	Автоматическая, вариатор CVT Управление КП с левой стороны Ремень вариатора Цепь 428*88
Рама	Стальная трубчатая
Шины: Размер / Давление в шинах / Тип	Передние: Размер: AT21 x 7-10; Тип: бескамерные (для 10») Задние: Размер: AT21 x 10-8; Тип: бескамерные (для 8»)
Тормоза Передний тормоз Тип Управление Задний тормоз Тип Управление	Два дисковых тормозных привода Привод от правой ноги Один дисковый тормозной привод Привод от правой руки и правой ноги
Подвеска: Передняя подвеска Задняя подвеска	Двойной рычаг Маятник
Амортизаторы:	
Передний амортизатор	Пружина / масляный амортизатор
Задний амортизатор	Пружина / масляный амортизатор

Наименование параметра	Значение параметра
Приборы освещения: Напряжение лампочки, мощность x кол-во: Передняя фара Передние габаритные огни Задний /передний указатель поворота Задний фонарь (габарит/тормоз)	 12В, 35Втx35Вт x1шт. 12В, 5Вт x1шт 12В, 10Вт x4шт 12В, 18Вт/21Вт

9. Положение о гарантии

1. Общие положения

На проданное транспортное средство (мотоветуход — далее ТС) устанавливается гарантийный срок эксплуатации в течение 24 (двадцати четырех) месяцев с момента продажи или 5 000 (пять тысяч) км пробега, и продавец обязуется, что во время гарантийного периода все детали, узлы и агрегаты, неисправные в результате производственного дефекта или брака материала, будут бесплатно отремонтированы или заменены.

2. Гарантия не распространяется:

- 2.1 На детали и системы двигателя, вышедшие из строя в результате перегрева, воздействия воды, масляного голодания, длительной работы на предельных режимах и других причин, не предусмотренных руководством по эксплуатации, — при исправных системах охлаждения и смазки.
- 2.2 На детали и системы двигателя, подвергающиеся износу, зависящему от:
 - качества топлива и смазочных материалов,
 - состояния фильтров и питающих трубопроводов, попадания посторонних предметов в двигатель,
 - состояния узлов и деталей, обеспечивающих безаварийную работу двигателя и других агрегатов, которые должны были быть проверены при периодических осмотрах, предусмотренных данным руководством по эксплуатации,
 - интенсивности условий эксплуатации и стиля вождения владельца ТС.
- 2.3 На расходные детали и детали, подвергающиеся износу, зависящему от стиля, интенсивности и условий эксплуатации — тормозные колодки, тормозные диски, шины и диски колес, цепи звезды, патрубки, шланги, тросы, амортизаторы, сидение, аккумулятор, подшипники, резинометаллические соединения, пыльники, зеркала, рычаги, багажник и его крепления, ремень вариатора, ведущий и ведомый шкивы вариатора, сцепление, элементы

- защиты днища, предохранители, свечи зажигания, фильтры, заправочные жидкости, прокладки различных типов, расходные материалы ит.п.
- 2.4 На любые повреждения ТС, возникшие в результате преодоления водных преград или загрязнения деталей и узлов (без своевременной очистки), или наезда на препятствие.
 - 2.5 На ТС, на котором был заменен спидометр, или на котором показания счетчиков километража невозможно прочитать, или показания были скорректированы (при отсутствии отметки в руководстве по эксплуатации).
 - 2.6 На ТС, которые подвергались ремонту вне специализированной сервисной станции, неквалифицированному ремонту, некачественному ремонту.
 - 2.7 На любые повреждения пластиковых, стеклянных, резиновых, бумажных, матерчатых деталей.
 - 2.8 На последствия от воздействия на ТС внешних факторов, таких, как хранение ТС в несоответствующих условиях, мытье мойкой высокого давления, удары камней, промышленные выбросы, смолистые осадки деревьев, соль, град, шторм, молния, стихийные бедствия или другие природные и экологические явления, а также акты вандализма и другие неконтролируемые действия.
 - 2.9 На ТС, в конструкцию которого были внесены не согласованные с продавцом изменения (в т.ч. установлены шины другого размера) либо изменены VIN или № двигателя.
 - 2.10 На повреждения ТС в результате аварии, если она не произошла в результате технических неисправностей.
 - 2.11 На ТС, используемые в спортивных соревнованиях, в коммерческих целях, а также вышедшие из строя в результате перегрузки.
 - 2.12 На ТС, не прошедшие очередное техническое обслуживание (периодичность см. в руководстве по эксплуатации).
 - 2.13 На ущерб в результате неполного или несоответствующего обслуживания (пренебрежение ежедневным или периодическим осмотром и ТО, значительный перепробег между

плановыми ТО и т.п.).

- 2.14 На любые дефекты ТС, подвергающиеся устранению регулировкой (регулировка карбюратора, установка момента зажигания, балансировка колес, регулировка рулевого управления, прокачка тормозной системы, регулировка тормозов, регулировка направления световых пучков фар и т.п.).
 - 2.15 На посторонние звуки, шумы, скрипы, вибрации ТС, которые не влияют на характеристики и работоспособность ТС.
 - 2.16 На детали и системы, вышедшие из строя в результате износа.
 - 2.17 На дополнительно установленное оборудование и аксессуары.
 - 2.18 При использовании неоригинальных запасных частей.
 - 2.19 На легкое просачивание масла или других жидкостей сквозь изоляцию, не вызывающее изменения уровня жидкостей.
 - 2.20 На последствия от эксплуатации неисправного ТС.
 - 2.21 Гарантия на блок зажигания (CDI), катушку зажигания, выпрямитель, звуковой сигнал, спидометр, реле, датчики всех типов и концевые выключатели ограничивается до 12 (двенадцати) месяцев со дня реализации ТС через розничную сеть.
Устранение недостатков, которые возникли по перечисленным причинам, оплачивается владельцем.
Не подлежат возмещению затраты, произведенные владельцем, связанные с поломкой ТС, на:
 - техническую помощь;
 - эвакуацию и транспортировку ТС;
 - компенсацию причиненных неудобств и коммерческих потерь;
 - аренду и покупку другой техники.
3. Порядок реализации гарантийных обязательств.
Для рассмотрения претензии покупателю необходимо прибыть с транспортным

средством на станцию технического обслуживания, которая уполномочена продавцом выполнять гарантийное обслуживание приобретенного ТС. Предварительно необходимо записаться у мастера станции по телефону.

Устранение недостатков, возникших по вине завода-изготовителя, при наличии на складе продавца необходимых запчастей производится в разумный срок, не превышающий десяти дней, а при отсутствии таковых — в срок, не превышающий сорока пяти дней.

Продавец _____ / _____ / Покупатель _____ / _____ /

9.1 Сервисный лист

Владелец _____

Модель _____ VIN _____

№ двигателя _____

Наименование предприятия продавца _____

_____ Печать Дата _____

Талоны технического обслуживания

Сервис Через 300 км пробега	Сервис Через 1 000 км пробега	Сервис Через 2 000 км пробега	Сервис Через 3 000 км пробега	Сервис Через 4 000 км пробега	Сервис Через 5 000 км пробега
Обслуживание выполнено после пробега _____км	Обслуживание выполнено после пробега _____км	Обслуживание выполнено после пробега _____км	Обслуживание выполнено после пробега _____км	Обслуживание выполнено после пробега _____км	Обслуживание выполнено после пробега _____км
Штамп предприятия, проводившего ТО	Штамп предприятия, проводившего ТО	Штамп предприятия, проводившего ТО	Штамп предприятия, проводившего ТО	Штамп предприятия, проводившего ТО	Штамп предприятия, проводившего ТО
Дата _____	Дата _____	Дата _____	Дата _____	Дата _____	Дата _____
Подпись _____	Подпись _____	Подпись _____	Подпись _____	Подпись _____	Подпись _____

Отметка о замене спидометра _____

9.2 Гарантийный талон покупателя

Выдается покупателю транспортного средства

Данные продавца транспортного средства

Название компании:	
Адрес:	
Телефон:	Дата продажи:

Данные покупателя транспортного средства

Ф.И.О.	Возраст
Адрес:	
Телефон:	E-mail

Данные о транспортном средстве

Модель:		
VIN		№ двигателя:

Покупатель подтверждает, что продавец:

- передал покупателю транспортное средство и Руководство по эксплуатации;
- разъяснил покупателю условия положения о гарантии, сроки и значение необходимого планового обслуживания.
- провел инструкцию по технике безопасного использования и правилам управления транспортного средства

Претензий к внешнему виду транспортного средства покупатель не имеет.

Подпись Покупателя

Подпись Продавца

Дата « ____ » _____ 20__ г.

Штамп торгующей
организации

* Гарантийный талон заполняется Продавцом

9.3 Гарантийный талон продавца

Остается у продавца транспортного средства.

Данные продавца транспортного средства

Название компании:	
Адрес:	
Телефон:	Дата продажи:

Данные покупателя транспортного средства

Ф.И.О.	Возраст
Адрес:	
Телефон:	E-mail

Данные о транспортном средстве

Модель:		
VIN		№ двигателя:

Покупатель подтверждает, что продавец:

- передал покупателю транспортное средство и Руководство по эксплуатации;
- разъяснил покупателю условия положения о гарантии, сроки и значение необходимого планового обслуживания.
- провел инструкцию по технике безопасного использования и правилам управления транспортного средства

Претензий к внешнему виду транспортного средства покупатель не имеет.

Подпись Покупателя

Подпись Продавца

Дата « ____ » _____ 20__ г.

Штамп торгующей
организации

* Гарантийный талон заполняется Продавцом

9.4 Регистрационная карта

Возвращается дистрибьютору

Данные продавца транспортного средства

Название компании:	
Адрес:	
Телефон:	Дата продажи:

Данные покупателя транспортного средства

Ф.И.О.	Возраст
Адрес:	
Телефон:	E-mail

Данные о транспортном средстве

Модель:	
VIN	№ двигателя:

Покупатель подтверждает, что продавец:

- передал покупателю транспортное средство и Руководство по эксплуатации;
- разъяснил покупателю условия положения о гарантии, сроки и значение необходимого планового обслуживания.
- провел инструкцию по технике безопасного использования и правилам управления транспортного средства

Претензий к внешнему виду транспортного средства покупатель не имеет.

Подпись Покупателя

Подпись Продавца

Дата « ____ » _____ 20__ г.

Штамп торгующей
организации

* Регистрационная карта заполняется Продавцом

Настоящим, в соответствии с требованиями Федерального закона «О персональных данных» № 152-ФЗ от 27.07.2006 г., я, гражданин (Ф.И.О.) _____
_____ даю согласие продавцу _____

на обработку моих персональных данных, указанных мною в настоящем документе в целях постановки транспортного средства на гарантию. Обработка персональных данных осуществляется продавцом на бумажном или электронном носителях с использованием и без использования средств в автоматизации. Согласие действует в течение гарантийного срока на транспортное средство. Порядок отзыва согласия на обработку персональных данных мне известен.

Подпись _____/_____ /

Дата «_____» _____ 20_____ г.
